POWERVIEW[®] MOTORISERING

Regelt het licht met gemak

Gebruiksaanwijzing en
programmeerhandleiding



De productafbeeldingen zijn symbooltekeningen die van het origineel kunnen afwijken.
Afbeeldingen in de app kunnen afhankelijk van de besturing en versie afwijken.

Inhoudstabel gebruiksaanwijzing

ROLGORDIJN 18V EN 230V

Bediening met afstandsbediening	6
Bediening zonder afstandsbediening	6

PLISSÉ EN DUETTE®

Bediening met afstandsbediening	7
Bediening zonder afstandsbediening	7

JALOEZIE

Bediening met afstandsbediening	8
Bediening zonder afstandsbediening	8

VERTICAAL

Bediening met afstandsbediening	9
Bediening zonder afstandsbediening	9

Stap voor stap

Montage van de zonwering	10
De PowerView®-componenten	10
Afstandsbedieningen koppelen	11-13
Afstandsbediening kopiëren	14-15
Een zonwering aan de afstandsbediening toevoegen	16-18
De hub aansluiten	19-20
Repeater installeren	21-22
Verdere acties	23-29

Inhoudstabel programmeerhandleiding

JALOEZIE

Fabrieksinstelling	31
Een afstandsbediening met een zonweringssysteem koppelen	32
Looprichting controleren	33
Eindposities instellen	34-38
Instellen van de lamelpositie	39-41
Netwerk resetten	42
LED-motorcontrolelamp	43-44

ROLGORDIJN 18 V

Fabrieksinstelling	45
Een afstandsbediening met een zonweringssysteem koppelen	46
Looprichting controleren	47
Eindposities instellen	48-52
Netwerk resetten	53
LED-motorcontrolelamp	54

ROLGORDIJN 230 V

Fabrieksinstelling	55
Een afstandsbediening met een zonweringssysteem koppelen	55-56
Looprichting controleren en wijzigen	57-58
Eindposities instellen	59-61
Eindposities resetten	62
Netwerk resetten	63

PLISSÉ EN DUETTE®

Fabrieksinstelling	64
Een afstandsbediening met een zonweringssysteem koppelen	65
Looprichting controleren	66
Eindposities instellen	67-70
Netwerk resetten	71
LED-motorcontrolelamp	72-73

Inhoudstabel programmeerhandleiding

VERTICAAL

Fabrieksinstelling	74
Een afstandsbediening met een zonweringsysteem koppelen	75
Looprichting controleren	76
Eindposities instellen	77-81
Netwerk resetten	82
LED-motorcontrolelamp	83-84

ROLGORDIJN 18V EN 230V



Bediening met afstandsbediening

Kies een individueel kanaal of alle kanalen in één keer (toetsen 1 - 6 of ALL-toets). De geselecteerde kanaaltoets licht vervolgens op.

- ▼ Druk op de CLOSE-toets om het rolgordijn te laten zakken
- ▲ Druk op de OPEN-toets om het rolgordijn op te trekken
- ⏪ Druk op de linker pijltoets om het rolgordijn langzaam volledig te sluiten.
- ⏩ Druk op de rechter pijltoets om het rolgordijn langzaam volledig te openen.
- U kunt op elk moment op de STOP-toets drukken om het rolgordijn op de gewenste positie te stoppen.
- ♥ Druk op de Favorieten-toets om het rolgordijn naar de positie te bewegen die u vooraf als favoriet hebt ingesteld. Raadpleeg de gebruiksaanwijzing voor het instellen van een favoriete positie (pagina 24).

Bediening zonder afstandsbediening

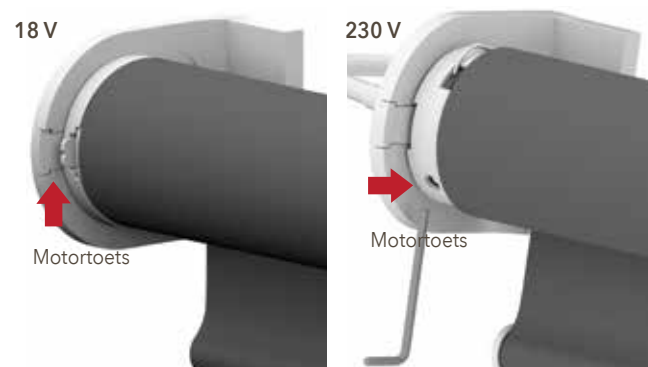

- Om het rolgordijn te laten zakken, houdt u de motortoets gedurende drie seconden ingedrukt.
- Om de motor te stoppen, drukt u opnieuw op de motortoets.
- Om het rolgordijn op te trekken, houdt u de motortoets gedurende drie seconden ingedrukt.

PLISSÉ EN DUETTE®



Bediening met afstandsbediening

Kies een individueel kanaal of alle kanalen in één keer (toetsen 1 - 6 of ALL-toets). De geselecteerde kanaaltoets licht vervolgens op.

- ▼ Druk op de CLOSE-toets om de plissé te laten zakken
- ▲ Druk op de OPEN-toets om de plissé op te trekken
- { Druk op de linker pijltoets om de plissé langzaam volledig te sluiten.
- } Druk op de rechter pijltoets om de plissé langzaam volledig te openen.
- U kunt op elk moment op de STOP-toets drukken om de plissé op de gewenste positie te stoppen.
- ♥ Druk op de Favorieten-toets om de plissé naar de positie te bewegen die u vooraf als favoriet hebt ingesteld. Raadpleeg de gebruiksaanwijzing voor het instellen van een favoriete positie (pagina 24).

Bediening zonder afstandsbediening

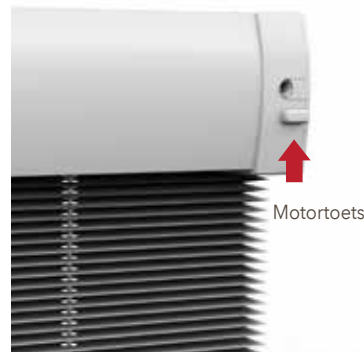

- Om de plissé te laten zakken, drukt u kort op de motortoets.
- Om de motor te stoppen, drukt u kort op de motortoets.
- Om de plissé op te trekken, drukt u kort op de motortoets.

JALOEZIE



Bediening met afstandsbediening

Kies een individueel kanaal of alle kanalen in één keer (toetsen 1 - 6 of ALL-toets). De geselecteerde kanaaltoets licht vervolgens op.

- ▼ Druk op de CLOSE-toets om de jaloezie te laten zakken
- ▲ Druk op de OPEN-toets om de jaloezie op te trekken.
- (Druk op de linker pijltoets om de jaloezie langzaam volledig te sluiten.
-) Druk op de rechter pijltoets om de jaloezie langzaam volledig te openen.
- U kunt op elk moment op de STOP-toets drukken om de jaloezie op de gewenste positie te stoppen.
- ♥ Druk op de Favorieten-toets om de jaloezie naar de positie te bewegen die u vooraf als favoriet hebt ingesteld. Raadpleeg de gebruiksaanwijzing voor het instellen van een favoriete positie (pagina 24).

Bediening zonder afstandsbediening

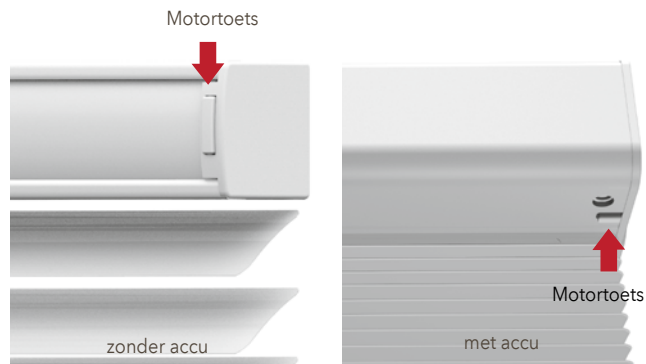

- Om de jaloezie te laten zakken, drukt u kort op de motortoets.
- Om de motor te stoppen, drukt u kort op de motortoets.
- Om de jaloezie op te trekken, drukt u kort op de motortoets.

VERTICAAL



Bediening met afstandsbediening

Kies een individueel kanaal of alle kanalen in één keer (toetsen 1 - 6 of ALL-toets). De geselecteerde kanaaltoets licht vervolgens op.

- ▼ Druk op de CLOSE-toets om het verticale systeem te sluiten.
- ▲ Druk op de OPEN-toets om het verticale systeem te openen.
- () Met de gebogen pijltoetsen draait u de lamellen in de gewenste stand.
- U kunt op elk moment op de STOP-toets drukken om het systeem op de gewenste positie te stoppen.
- ♥ Druk op de Favorieten-toets om het verticale systeem naar de positie te bewegen die u vooraf als favoriet hebt ingesteld. Raadpleeg de gebruiksaanwijzing voor het instellen van een favoriete positie (pagina 24).

Bediening zonder afstandsbediening



- Om het verticale systeem te sluiten, drukt u kort op de motortoets.
- Om de motor te stoppen, drukt u kort op de motortoets.
- Om het verticale systeem te openen, drukt u kort op de motortoets.

Stap voor stap

STAP 1

Montage van de zonwering

Zorg ervoor dat uw zonwering correct gemonteerd werd en dat de aansluiting op een stroomvoorziening (accu of netaansluiting) gegarandeerd is.

STAP 2

De PowerView®-componenten

Afhankelijk van de levering omvat dit pakket een of meerdere afstandsbedieningen (met Pebble® of wandhouder), een repeater en optioneel een hub. Deze is alleen nodig wanneer u uw zonwering via smartphone of tablet wilt besturen. Zorg ervoor dat alle bestelde afstandsbedieningen aanwezig zijn voor u met de installatie begint.



Pebble®-afstandsbediening



Wandhouder met afstandsbediening



Pebble®-scenariocontroller
(Alleen in combinatie met hub)



Wandhouder met scenariocontroller



Hub (optioneel), is nodig bij bediening via smartphone of tablet



Repeater (optioneel)

Stap voor stap

STAP 3

Afstandsbedieningen koppelen

Als u maar één afstandsbediening heeft, ga dan direct naar stap 5.

Door de PowerView®-afstandsbedieningen met elkaar te koppelen, zorgt u ervoor dat alle afstandsbedieningen deel uitmaken van hetzelfde PowerView®-netwerk. Dit is belangrijk om een vlotte installatie van het PowerView®-systeem te garanderen.

- 3.1 **Neem twee afstandsbedieningen in de hand en noem deze "Afstandsbediening 1" en "Afstandsbediening 2".**

Volg de verdere instructies.

Herhaal deze stappen als u meer dan twee afstandsbedieningen hebt.

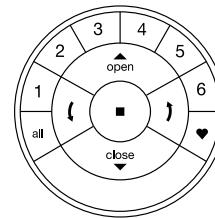

Afstandsbediening 1

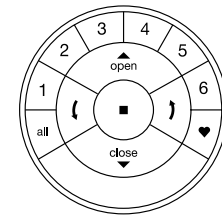

Afstandsbediening 2

Stap voor stap

AFSTANDSBEDIENING 2

- 3,2 Verwijder indien nodig de afdekking achteraan
Laat de batterijen op hun plaats zitten.



AFSTANDSBEDIENING 2

- 3,3 Houd de P-toets zes seconden ingedrukt
De kanaaltoetsen aan de voorzijde lichten op wanneer ze worden ingedrukt en lichten een tweede keer op na zes seconden.

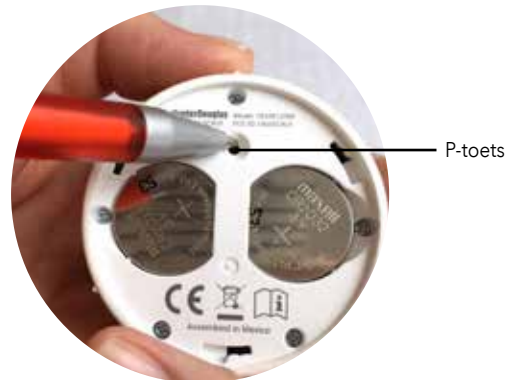

Stap voor stap

AFSTANDBEDIENING 2

- 3,4 Sluit de afdekking achteraan

AFSTANDBEDIENING 1

- 3,5 Druk zes seconden op de ■ STOP-toets
Houd de toets ingedrukt tot het licht van de afstandsbediening begint te knipperen

AFSTANDBEDIENING 2

- 3,6 Houd de ■ STOPTOETS ingedrukt

AFSTANDBEDIENING 1

- 3,7 Houd de ■ STOPTOETS ingedrukt
- 3,8 Laat de ■ STOP-toets op beide afstandsbedieningen los
Als bevestiging beginnen de kanaaltoetsen op afstandsbediening 2 te knipperen
- 3,9 Als de kanaaltoetsen op afstandsbediening 2 nog knipperen, drukt u zes seconden op de ■ STOP-toets
Blijf op de toets drukken tot het knipperen stopt

Hebt u een derde of vierde afstandsbediening?

Neem één van de vorige afstandsbedieningen en noem ze "Afstandsbediening 1". Neem uw derde afstandsbediening en noem ze "Afstandsbediening 2". Ga nu terug naar stap 3.2 en start vanaf daar.

Stap voor stap

STAP 4

Afstandsbediening kopiëren

Neem twee afstandsbedieningen in de hand en noem deze "Afstandsbediening 1" en "Afstandsbediening 2".

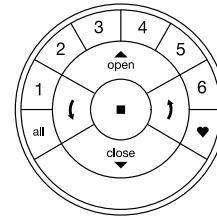

Afstandsbediening 1

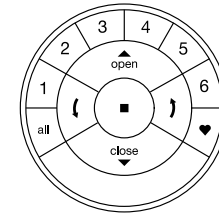

Afstandsbediening 2

AFSTANDBEDIENING 2

- 4,1 Verwijder indien nodig de afdekking achteraan
Laat de batterijen op hun plaats zitten.

Houd de P-toets zes seconden ingedrukt.

(De kanaaltoetsen aan de voorzijde lichten op wanneer deze worden ingedrukt en een tweede keer na zes seconden)

AFSTANDBEDIENING 2

- 4,2 Sluit de afdekking achteraan

AFSTANDBEDIENING 1

- 4,3 Druk zes seconden op de STOP-toets

(Houd de toets ingedrukt tot het lampje van de afstandsbediening begint te knipperen)

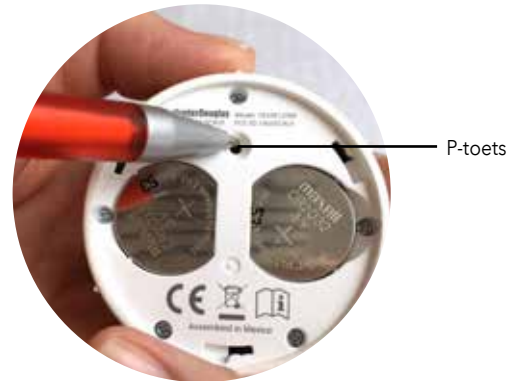

AFSTANDBEDIENING 2

- 4,4 Houd de ALL-toets ingedrukt

AFSTANDBEDIENING 1

- 4,5 Druk op de STOP-toets en laat deze weer los.

(Als bevestiging knippen de kanaaltoetsen op de afstandsbediening 2 x)

AFSTANDBEDIENING 2

- 4,6 Laat de ALL-toets los.

AFSTANDBEDIENING 1

- 4,7 Wanneer afstandsbediening 1 nog knippert, drukt u zes seconden op de STOP-toets.

(Als bevestiging knippen de kanaaltoetsen op de afstandsbediening 2 x)

Stap voor stap

STAP 5

Een zonwering aan de afstandsbediening toevoegen

Een afstandsbediening kan tot zes verschillende groepen van systemen besturen (kanaaltoetsen 1 - 6). Met de volgende instructies wijst u een systeem aan het kanaal 1 toe. Indien u een ander kanaalnummer wenst, kunt u uiteraard ook dit gebruiken.

Voor de volgende instructies zoekt u de ▲ OPEN-toets, de kanaaltoets 1 en de ■ STOP-toets op uw afstandsbediening.

De motortoets bevindt zich op uw zonweringssysteem. De positie van de motortoets op de systemen varieert naargelang het model.

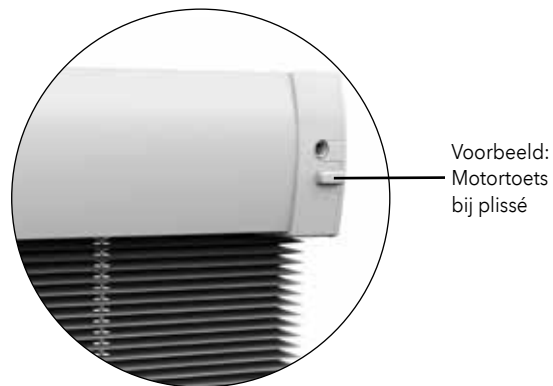
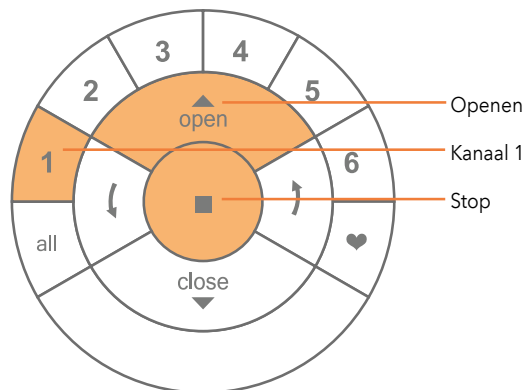

Stap voor stap

- 5,1 Houd de ■ STOP-toets zes seconden ingedrukt
Het lampje van de afstandsbediening begint dan te knipperen.
 - 5,2 Druk op kanaaltoets **1** of op de gewenste kanaaltoets (1-6)
Het gewenste kanaal wordt op uw afstandsbediening geactiveerd.
-

- 5,3 Houd de motortoets ingedrukt
 - 5,4 Druk gelijktijdig op de ▲ OPEN-toets
Uw zonweringsysteem beweegt kort naar boven en beneden.
-

**Deze toetsencombinatie moet
binnen drie seconden
worden uitgevoerd.**

- 5,5 Laat de motortoets los
- 5,6 Als de kanaaltoetsen op de afstandsbediening nog knipperen,
houdt u de ■ STOP-toets zes seconden ingedrukt
Blijf op de toets drukken tot het knipperen stopt.

Uw systeem is nu geprogrammeerd op afstandsbedieningkanaal 1

Als het systeem niet via de afstandsbediening bediend kan worden, is de afstand wellicht te groot. Gebruik dan een repeater. Hij verlengt het signaal van de afstandsbediening.

Stap voor stap

STAP 6

De hub aansluiten

De hub is optioneel bij de aankoop. Als uw PowerView®-pakket dus geen hub bevat, kunt u direct naar het hoofdstuk „Verdere acties“ gaan vanaf pagina 23 .

6.1 Sluit de hub op de USB-stroomvoorziening aan.

Opmerking: Tijdens de opstartprocedure kan de LED van de hub uit- en weer aangaan. Zodra de hub de procedure heeft afgesloten, zal de LED van de hub continu magenta oplichten. Onderbreek de startprocedure niet door bijv. de stroomvoorziening af te koppelen of de toetsen aan de achterzijde van de hub in te drukken.



De hub moet centraal geplaatst worden om een optimale reikwijdte te hebben.(optionele repeater gebruiken indien de reikwijdte niet voldoende is)

Stap voor stap

- 6,2 De hub met een router verbinden
Download de PowerView App:



VERBINDING VIA WI-FI:

- 6,3 Open de PowerView® App op uw smartphone of tablet.
Volg de instructies op het beeldscherm om de hub met uw Wi-Fi-netwerk te verbinden.

Zodra de hub met uw thuisnetwerk is verbonden, brandt hij magenta en geeft daarmee aan dat hij klaar is.

VERBINDING VIA ETHERNETKABEL (OPTIONEEL):

Let op: Wanneer u de hub via ethernet op uw thuisnetwerk/ LAN aansluit, moet u de hub eerst op de router en daarna op de stroomvoorziening aansluiten.

- 6,4 Sluit de ethernetkabel aan op de hub en een LAN-aansluiting op uw router.

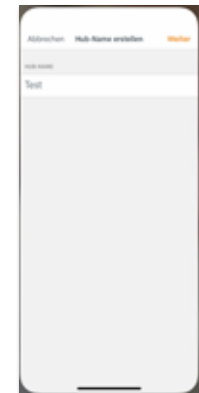

Stap voor stap

6,5 Let op het lampje op de hub.

Via de LED kunt u de status van het apparaat aflezen:

- **Het brandt lichtblauw:**
De stroom is ingeschakeld.
- **Het knippert lichtblauw:**
De hub start op.
- **Het brandt oranje:**
De hub laadt en installeert updates. Even geduld, dit kan tussen 5 en 15 minuten duren. Zorg ervoor dat de hub niet door een firewall geblokkeerd wordt.
- **Het brandt magenta:**
De hub is klaar om verbinding te maken met het thuisnetwerk.
- **Het knippert oranje:**
De hub is klaar om verbinding te maken met het PowerView®-netwerk.
- **Het brandt doorlopend donkerblauw:**
De hub is met het PowerView®-netwerk verbonden.
- **Het knippert donkerblauw:**
De hub stuurt een PowerView®-signaal.
- **Het brandt doorlopend groen:**
De hub is met het PowerView®-netwerk verbonden. (secundaire hub)
- **Het knippert groen:**
De hub stuurt een PowerView®-signaal. (secundaire hub)
- **Het brandt doorlopend rood:**
De verbinding met het thuisnetwerk is mislukt/verbroken.

STAP 7

Repeater installeren

7.1 Steek de repeater in het stopcontact

De LED knippert oranje. Dat betekent dat de repeater stroom krijgt, maar er nog geen PowerView®-netwerk werd toegevoegd.

- Er mogen niet meer dan zes repeaters geïnstalleerd worden.
- De repeater mag niet aan directe zonnestralen worden blootgesteld.

7.2 Repeater met een PowerView®-netwerk verbinden (via de PowerView® App)

- Open de PowerView® App en kies „Toebehoren - Repeater“.
- Volg de instructies op het beeldscherm om elke repeater in het netwerk te integreren.
- De LED van de repeater brandt continu blauw zodra de repeater in het PowerView® -netwerk geïntegreerd werd.
- Volg de instructies op het beeldscherm om bijv. de lichtkleur van de repeater te wijzigen.



Stap voor stap

7,3 Repeater met een PowerView®-netwerk verbinden (via de PowerView®-afstandsbediening)

- 1 Houd de ■ STOP-toets van de afstandsbediening ingedrukt.
De lampjes van de afstandsbediening beginnen te knipperen.
Gebruik de afstandsbediening waarmee u ook uw PowerView®-netwerk hebt ingesteld.
- 2 Houd de afstandsbediening in de buurt van de repeater.
We raden een afstand van maximaal 90 cm aan.
- 3 Druk op de ■ STOP-toets
De repeater knippert drie keer blauw om aan te geven dat hij aan het PowerView®-netwerk werd toegevoegd.

Stap voor stap

VERDERE ACTIES

Uw PowerView®-netwerk is nu ingesteld en kan verder volgens uw wensen worden aangepast. Volg de stappen in dit hoofdstuk.

EEN SYSTEEM BEDIENEN

Voor de volgende instructies zoekt u de ▲ OPEN-toets, de kanaaltoets 1, ▼ de STOP-, ALL- en ■ CLOSE-toets op uw afstandsbediening.

- 1 Druk op kanaaltoets **1**
Uiteraard kunt u ook een ander kanaal selecteren. Het licht dan op.
- 2 Druk op de ▲ OPEN-toets
Het systeem dat aan het kanaal is toegewezen, gaat open.
- 3 Druk op de ■ STOP-toets
Het systeem dat aan het kanaal is toegewezen, stopt met bewegen.
- 4 Druk op de ▼ CLOSE-toets
Het systeem dat aan het kanaal is toegewezen, wordt gesloten.

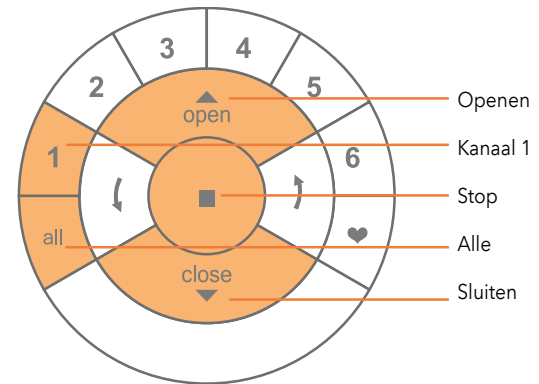

Wanneer u in de plaats van op kanaaltoets 1 op de ALL-toets drukt, worden alle zonweringssystemen op alle toegewezen kanalen bediend.

Stap voor stap

EEN FAVORIETE POSITIE INSTELLEN

Voor de volgende instructies zoekt u de ■ STOP-toets en de ♥ FAVORIET-toets op uw afstandsbediening.

De motortoets bevindt zich op uw zonweringssysteem.
De positie van de motortoets op de systemen varieert naargelang het model.

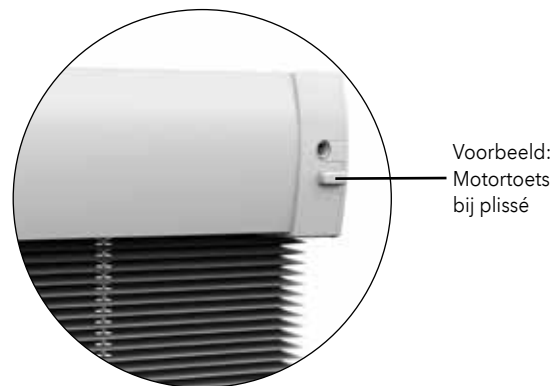
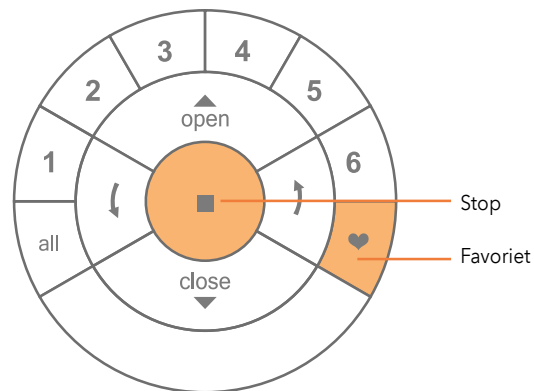

Stap voor stap

- 1 Breng uw zonweringssysteem naar uw favoriete positie.
Gebruik hiervoor de ▲ OPEN-, ▼ CLOSE- en de ■ STOP-toets om het systeem te bewegen.
- 2 Houd de ■ STOP-toets zes seconden ingedrukt
Het lampje van de afstandsbediening begint dan te knipperen.

- 3 Houd de motortoets ingedrukt
- 4 Druk gelijktijdig op de ♥ FAVORIT-toets
Vervolgens beweegt het systeem kort naar boven en beneden.

- 5 Laat de motortoets los.
- 6 Als het lampje op uw afstandsbediening nog knippert,
drukt u zes seconden op de ■ STOP-toets
Blijf op de toets drukken tot het licht stopt met knipperen.

**Deze toetsencombinatie moet
binnen drie seconden
worden uitgevoerd.**

Stap voor stap

DE ZONWERING NAAR DE FAVORIETE POSITIE BRENGEN

Voor de volgende instructies zoekt u de kanaaltoets 1, de toets **♥ FAVORIT** en de ALL-toets op uw afstandsbediening.

Zo brengt u alle systemen die aan deze kanaaltoets zijn toegewezen, naar uw favoriete positie:

❶ Druk op kanaaltoets 1.

Kanaal 1 licht op. Als u in plaats van op de kanaaltoets op de ALL-toets drukt, worden alle systemen die aan de afstandsbediening zijn toegewezen, naar de favoriete positie gebracht.

❷ Druk op **♥ FAVORIT**

Alle systemen die aan deze kanaaltoets zijn toegewezen, bewegen nu naar de favoriete positie.

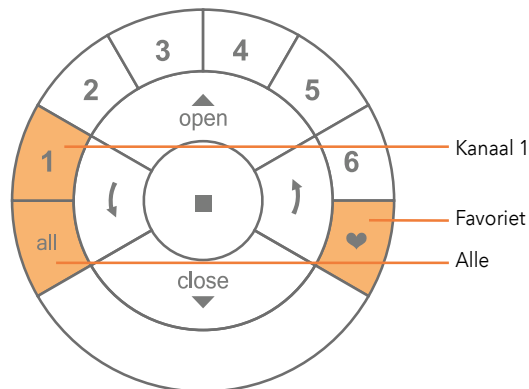

Stap voor stap

EEN SYSTEEM UIT EEN GROEP VAN DE AFSTANDSBEDIENING VERWIJDEREN

Met deze stap wordt een zonweringssysteem uit uw afstandsbediening verwijderd, maar niet uit het PowerView®-netwerk.

Voor deze stap hebt u op uw afstandsbediening kanaaltoets 1, de ■ STOP- en de ▼ CLOSE-toets nodig.

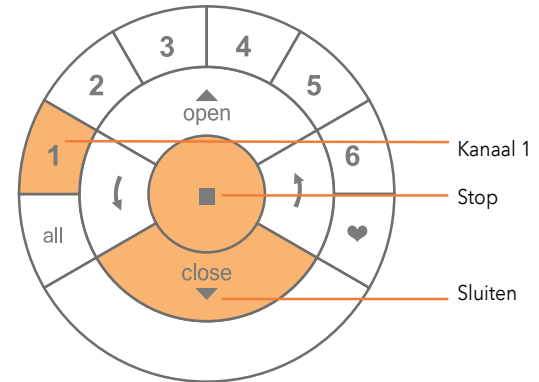

De motortoets bevindt zich op uw zonweringssysteem. De positie van de motortoets op de systemen varieert naargelang het model.

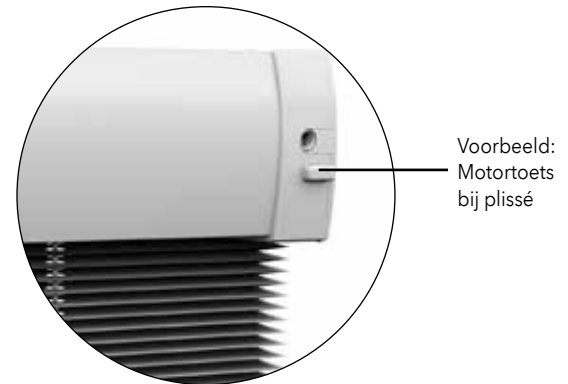

Stap voor stap

- 1 Houd de ■ STOP-toets zes seconden ingedrukt
Het lampje van de afstandsbediening begint te knipperen.
- 2 druk kort op kanaaltoets 1
Kanaal 1 wordt nu geactiveerd.

- 3 Houd de motortoets ingedrukt
- 4 Druk gelijktijdig op de ▼ CLOSE-toets
Uw zonweringssysteem beweegt kort naar boven en beneden.

- 5 Laat de motortoets los.
- 6 Als de kanaaltoetsen op afstandsbediening 2 nog knipperen,
houdt u de ■ STOP-toets 6 seconden ingedrukt
Blijf op de toets drukken tot het knipperen stopt.

**Deze toetsencombinatie moet
binnen drie seconden
worden uitgevoerd.**

Stap voor stap

SCENARIO'S MET DE SCENARIOCONTROLLER INSTALLEREN

De scenario's die u met de app hebt opgesteld, worden met de scenariocontroller op uw systemen gebruikt.

- 1 Start de app en open het menu
- 2 Selecteer de SCENARIO Controller in het menu
Volg dan de instructies in de app.

HUB-FUNCTIES

„R“ Reset-toets:

Kort drukken: Opnieuw starten
ong. zes seconden indrukken: Resetten naar fabrieksinstellingen

„P“ Programma-toets:

Kort drukken: Signaal versturen
ong. zes seconden indrukken: Update

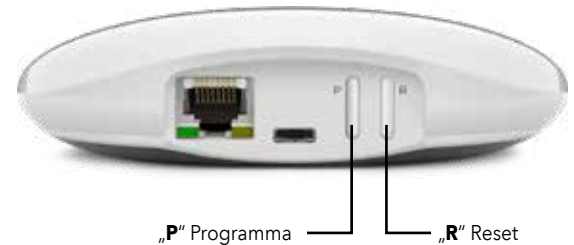
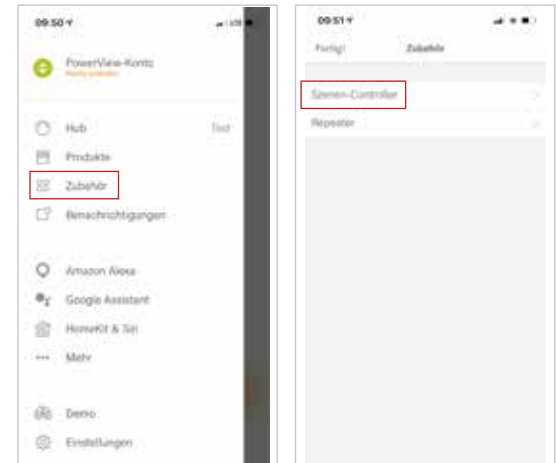

POWERVIEW®

Programmering met afstandsbediening

Programmeerinstructie alleen voor opgeleid personeel!

JALOEZIE

1. FABRIEKINSTELLING

In de leveringstoestand zijn de afstandsbediening en hub niet aangesloten. De eindposities en de motor zijn in de fabriek al op het geleverde product vooringesteld. Indien de motorinstelling voor een nieuwe programmering onbekend is, voert u de volgende stappen uit.

1.1 Het motortype controleren

De motor kan als 16 mm, 25 mm jaloeziemotor of als 35 mm jaloeziemotor geprogrammeerd zijn. Om het ingestelde motortype af te lezen, bekijkt u de LED-lichtsequentie na het inschakelen van het systeem.

1.1.1 Schakel de motor in door de stroomkabel op de accu of het lichtnet aan te sluiten.

1.1.2 Let onmiddellijk bij het aansluiten op de sequentie van de LED-lampen bij de motortoets.



16 mm jaloezie



25 mm, 35 mm jaloezie

Opgelet: Indien het motortype niet bij het aanwezige systeem past, moet de instelling gewijzigd worden. Gebruik hiervoor het PowerView®-programmeergereedschap.

1.1.1

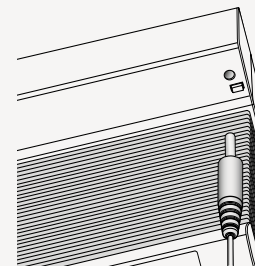

1.1.2

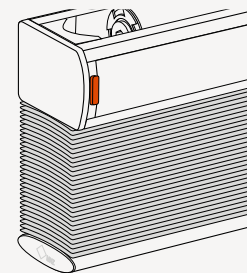

Afb. zonder accu

2. EEN AFSTANDSBEDIENING MET EEN ZONWERINGSSYSTEEM KOPPELEN

Via een PowerView®-afstandsbediening kunnen tot zes individuele kanalen worden bediend (toetsen 1-6 in het bovenste gedeelte van de afstandsbediening). De volgende instructies wijzen een systeem aan een kanaal toe.

Opgelet: Stappen 2.4 en 2.5 moeten binnen drie seconden worden uitgevoerd!

- 2.1 Zoek de motortoets op uw systeem.
- 2.2 Houd de STOP-toets van de afstandsbediening zes seconden lang ingedrukt.
- 2.3 Druk op de gewenste kanaaltoets.
- 2.4 Houd de motortoets ingedrukt.
- 2.5 Druk op de OPEN-toets.
- 2.6 Laat de motortoets los.
- 2.7 Wanneer de toetsen van de afstandsbediening nog knipperen, bevindt de afstandsbediening zich nog in de programmeermodus. Houd de STOP-toets zes seconden lang ingedrukt om de programmeermodus te verlaten.

Opmerking: De afstandsbediening verlaat de programmeermodus automatisch na 20 seconden.

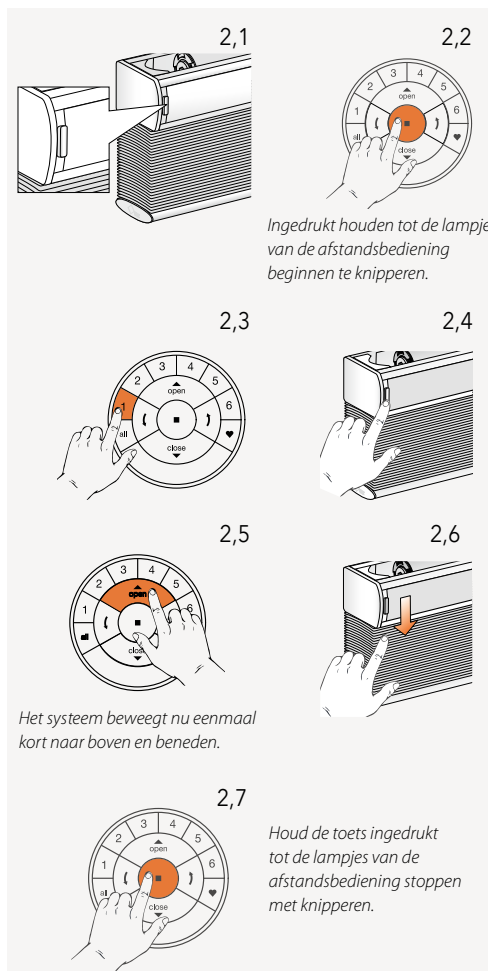

3. LOOPRICHTING CONTROLEREN

Opgelet: De looprichting wijzigen is alleen mogelijk wanneer de motor voor het eerst wordt aangesloten of wanneer de eindposities gereset werden. Voor er eindposities geprogrammeerd worden, moet de looprichting gecontroleerd en indien nodig gecorrigeerd worden. Wanneer de eindposities al ingesteld zijn en de looprichting gewijzigd moet worden, moet u in elk geval de eindposities resetten voor u verder gaat.

3.1 De motor in de programmeermodus brengen

Opgelet: Stappen 3.1.1 en 3.1.2 moeten binnen drie seconden worden uitgevoerd!

3.1.1 Houd de motortoets ingedrukt.

3.1.2 Druk op de OPEN-toets op de afstandsbediening.

Opmerking: Zorg ervoor dat het gewenste kanaal op de afstandsbediening geselecteerd is.

3.1.3 Laat de motortoets los.

3.2 Controleren en bevestigen

3.2.1 Druk op de linker pijltoets om de looprichting te controleren.

3.2.2 A) Indien het systeem naar boven beweegt, drukt u onmiddellijk op de STOP-toets.

B) Indien het systeem naar onder beweegt, drukt u op de STOP-toets en gaat u verder met stap 4.1.4.

3.2.3 Houd de motortoets een seconde lang ingedrukt om de looprichting te wijzigen.

3.2.4 Ga verder met stap 4.1.4.

w

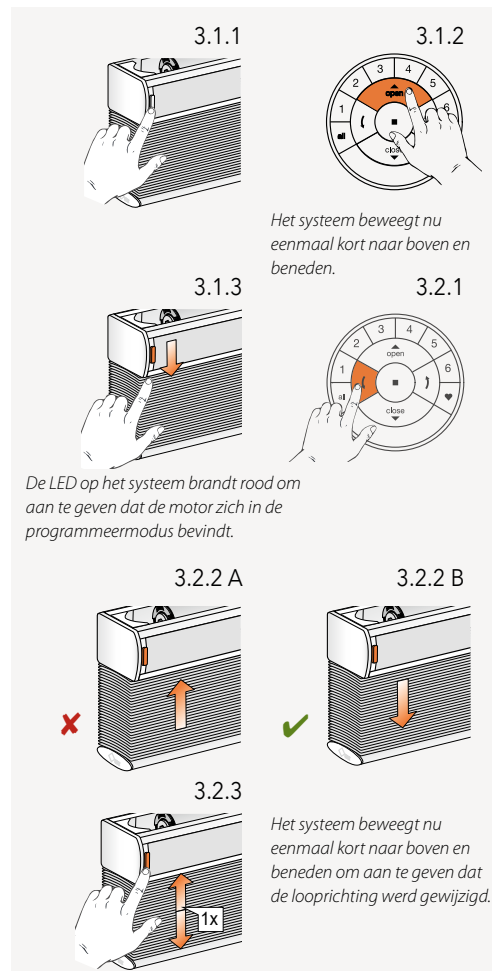

4. EINDPOSITIES INSTELLEN

In principe maakt het geen verschil of u met de bovenste of onderste eindpositie begint. In deze instructies starten we met de bovenste eindpositie.

4.1 Bovenste eindpositie

4.1.1 Houd de motortoets ingedrukt.

4.1.2 Druk op de OPEN-toets.

4.1.3 Laat de motortoets los

Opmerking: Zorg ervoor dat het gewenste kanaal op de afstandsbediening geselecteerd is.

4.1.4 Gebruik de OPEN-, STOP- en CLOSE-toetsen om het systeem op ongeveer 20 cm onder het bovenprofiel te brengen.

4.1.5 Gebruik de OPEN-toets om het systeem tot aan het bovenprofiel te schuiven. De motor stopt zodra het bovenprofiel door het systeem werd aangeraakt.

4.1.6 Breng het systeem met de OPEN-, STOP- en CLOSE-toetsen naar de gewenste bovenste eindpositie.

Opgelet: Selecteer geen kanaal op de afstandsbediening.

4.1.7 Houd de STOP-toets zes seconden lang ingedrukt.



Het systeem beweegt nu eenmaal kort naar boven en beneden.

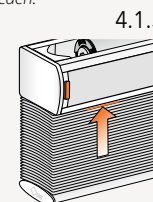
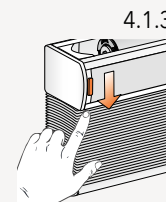

Als de LED rood brandt, bevindt de motor zich in de programmeermodus.

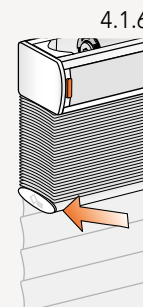

Zolang ingedrukt houden tot de lampjes van de afstandsbediening beginnen te knipperen.

Opgelet: 4.1.8 en 4.1.9 moeten binnen drie seconden worden uitgevoerd!

Opmerking: De afstandsbediening verlaat de programmeermodus automatisch na 20 seconden.

4.1.8 Houd de motortoets ingedrukt.

4.1.9 Druk tegelijkertijd op de OPEN-toets.

4.1.10 Laat de motortoets los.

4.1.11 Wanneer de toetsen van de afstandsbediening nog knipperen, bevindt de afstandsbediening zich nog in de programmeermodus. Houd de STOP-toets zes seconden lang ingedrukt om de programmeermodus te verlaten.

4.1.12 De bovenste eindpositie is ingesteld!

Opmerking: Om de bovenste eindpositie opnieuw in te stellen, herhaalt u de stappen vanaf 4.1.

4.1.8

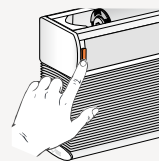

4.1.9



Het systeem beweegt nu eenmaal kort naar boven en beneden.

4.1.10

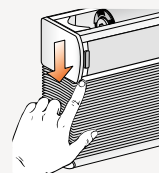

4.1.11

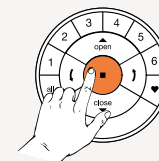

De LED gaat uit.

Houd de toets ingedrukt tot de lampjes van de afstandsbediening stoppen met knipperen.

4.1.12

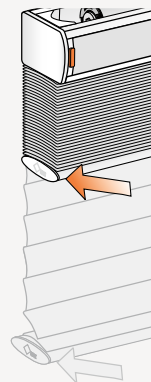

4.2 Onderste eindpositie

Opmerking: Zorg ervoor dat het gewenste kanaal op de afstandsbediening geselecteerd is.

4.2.1 Houd de motortoets ingedrukt.

4.2.2 Druk tegelijkertijd op de CLOSE-toets op de afstandsbediening.

4.2.3 Laat de motortoets los.

4.2.4 Gebruik de OPEN-, STOP- en CLOSE-toetsen om het systeem naar de gewenste onderste positie te brengen.

Opgelet: Selecteer geen kanaaltoets op de afstandsbediening!

4.2.5 Houd de STOP-toets zes seconden lang ingedrukt.

Opgelet: 4.2.6 en 4.2.7 moeten binnen drie seconden worden uitgevoerd!

4.2.6 Houd de motortoets ingedrukt.

4.2.7 Druk op de CLOSE-toets.

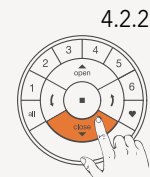
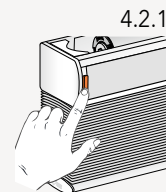

Het systeem beweegt nu eenmaal kort naar boven en beneden.

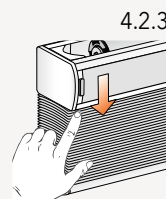

Als de LED rood brandt, vindt de motor zich in de programmeermodus.



Zolang ingedrukt houden tot de lampjes van de afstandsbediening beginnen te knipperen.

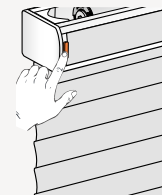

4.2.7

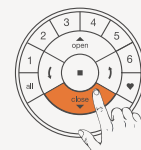

Het systeem beweegt nu eenmaal kort naar boven en beneden.

4.2.8 Laat de motortoets los.

4.2.9 Wanneer de toetsen van de afstandsbediening nog knipperen, bevindt de afstandsbediening zich nog in de programmeermodus. Houd de STOP-toets zes seconden lang ingedrukt om de programmeermodus te verlaten.

Opmerking: De afstandsbediening verlaat de programmeermodus automatisch na 20 seconden.

4.2.10 De onderste eindpositie is ingesteld!

Opmerking: Om de onderste eindpositie opnieuw in te stellen, herhaalt u de stappen vanaf 4.2.



De LED gaat uit.



Houd de toets ingedrukt tot de lampjes van de afstandsbediening stoppen met knipperen.

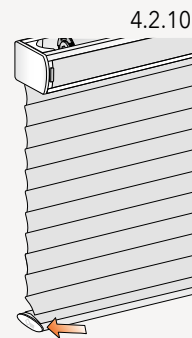

4.3 Eindposities resetten (zonder accu)

De volgende procedure wist alle ingestelde eindposities uit het motorgeheugen. Het netwerk-ID en de kanaaltœwijzingen worden niet gewist. Door de eindpunten te resetten, kan de PowerView®-afstandsbediening of app geen zonweringssysteem meer besturen tot deze opnieuw geprogrammeerd is.

4.3.1 De motor (de stroomkabel) van de stroomvoorziening of de motor loskoppelen en 20 seconden wachten.

Opmerking bij jalœzieën op accu: De accu is in het systeem geïntegreerd. Om de eindposities te resetten, moet de stroomvoorziening ontkoppeld worden. De kabel tussen accu en motor kan daarom alleen worden losgekoppeld na het verwijderen van het voorbouwprofiel .

4.3.2 Houd de motortœts ingedrukt

4.3.3 Sluit de motor opnieuw op de stroomvoorziening aan terwijl u de motortœts ingedrukt houdt.

4.3.4 Houd de motortœts ingedrukt tot het systeem eenmaal kort op en neer beweegt.

4.3.5 Laat de motortœts los.
De eindposities zijn nu gewist.

4.3.2

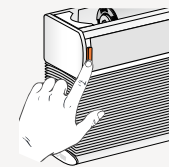

4.3.3

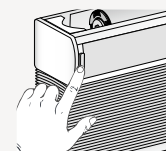

4.3.4

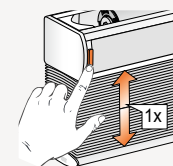

De LED brandt rood/groen

4.3.5

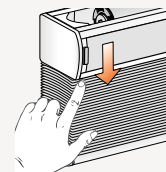

De productafbeeldingen zijn symbooltekeningen die van het origineel kunnen afwijken.

5. INSTELLEN VAN DE LAMELPOSITIE

De positie OPEN wordt automatisch ingesteld wanneer het systeemtype wordt geselecteerd in de programmeringstool PowerView®.

Opgelet: Alleen wanneer de instelling van de lamelpositie niet voldøet, moet u de volgende stappen uitvoeren.

- 5.1 Zoek de motortoets van uw systeem.
- 5.2 Druk op de gewenste kanaaltoets.
- 5.3 Druk op de CLOSE-toets om het systeem volledig naar beneden te brengen. Wacht tot de lamellen volledig gesloten zijn.

Opgelet: De volgende twee stappen moeten binnen drie seconden worden uitgevoerd!

- 5.4 Houd de motortoets ingedrukt.
- 5.5 Houd de rechter pijltoets ingedrukt tot de motorlamp rood brandt.

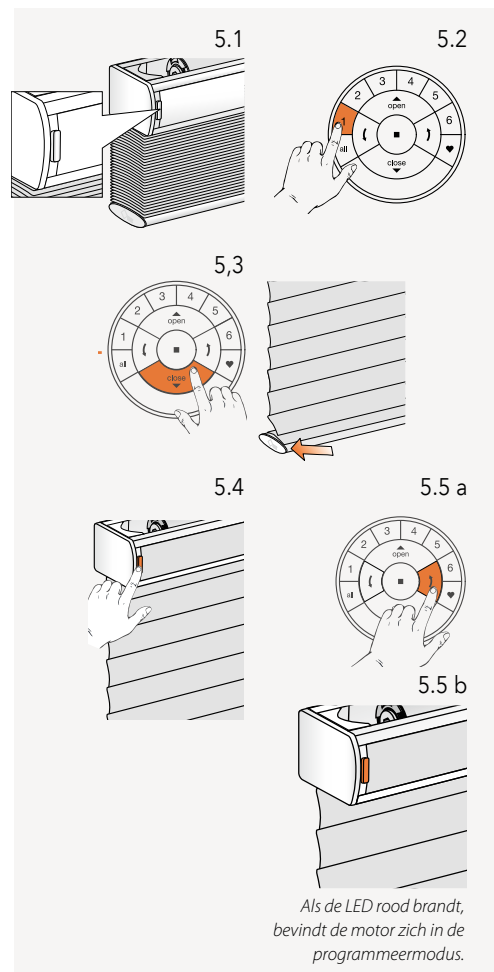

De productafbeeldingen zijn symbooltekeningen die van het origineel kunnen afwijken.

- 5.6 Bepaal de maximale draaistand.
Gebruik daarvoor de twee pijltoetsen en de STOP-toets.

Opgelet: Stel geen kanaaltoets (1-6) in op de afstandsbediening!

- 5.7 Houd de STOP-toets van de afstandsbediening zes seconden lang ingedrukt.

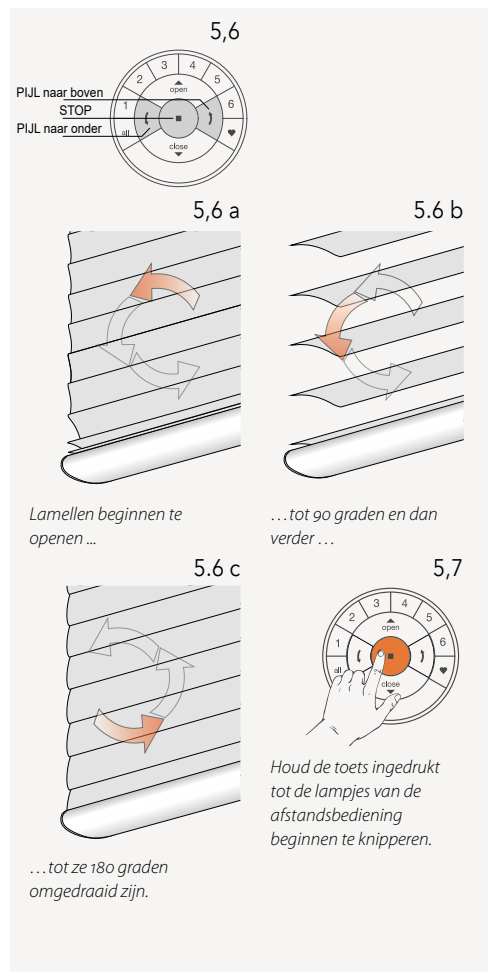

De productafbeeldingen zijn symbooltekeningen die van het origineel kunnen afwijken.

Opgelet: De volgende twee stappen moeten binnen drie seconden worden uitgevoerd!

- 5.8 Houd de motortoets op het systeem ingedrukt.
- 5.9 Druk op de rechter pijltoets.
- 5.10 Laat de motortoets los.
- 5.11 Wanneer de toetsen van de afstandsbediening nog knipperen, bevindt de afstandsbediening zich nog in de programmeermodus. Houd de STOP-toets zes seconden lang ingedrukt om de programmeermodus te verlaten.

Opmerking: De afstandsbediening verlaat de programmeermodus automatisch na 20 seconden.

- 5.12 De positie „Lamellen open” is nu ingesteld!

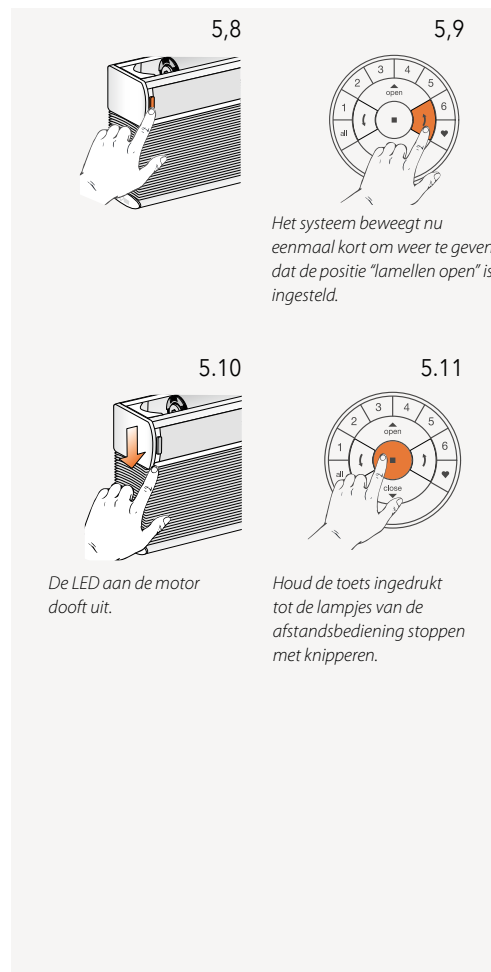

De productafbeeldingen zijn symbooltekeningen die van het origineel kunnen afwijken.

6. NETWERK RESETTEN

De volgende procedure wist alle netwerkgegevens die in de motor zijn opgeslagen, inclusief het netwerk-ID en de kanaaltœwijzing. De eindposities worden daardoor niet gewist. Door de netwerkgegevens te resetten, kan de PowerView®-afstandsbediening of app geen zonweringsstelsel besturen tot deze opnieuw geprogrammeerd is.

- 6.1 Houd de motortœts 12 seconden ingedrukt.
- 6.2 Laat de motortœts na de tweede korte beweging van het stelsel los. Het netwerk-ID en de kanaaltœwijzingen zijn gewist

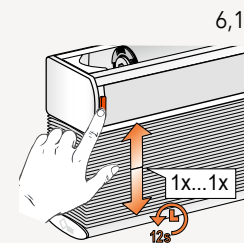

Het stelsel beweegt eenmaal kort na zes seconden en een tweede keer na 12 seconden.

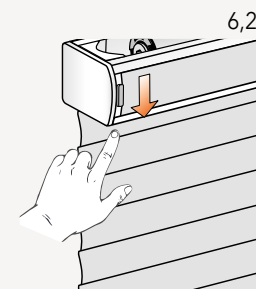



De productafbeeldingen zijn symbooltekeningen die van het origineel kunnen afwijken.



7. LED-MOTORCONTROLELAMP

De motorcontrolelamp geeft de motorstatus weer. De lamp kan ROOD of GRĒN branden. Hier is een overzicht van de mogelijke combinaties.



LED knippert na het inschakelen

-  Start/Opnieuw starten
-  Systeemtype: jaløzie 16 mm
-  Systeemtype: jaløzie 25 mm en 35 mm



LED knippert na het resetten

-  Eindposities resetten (fabrieksinstellingen) z. hoofdstuk 1.
-  Netwerk resetten via motortøets systeemtype: jaløzie 16 mm. Zie hoofdstuk 1.3
-  Netwerk resetten via motortøets, systeemtype: jaløzie 25 mm en 35 mm

LED knippert tijdens de accuwerking of werking op netspanning

-  Laag accuniveau (< 11.0 V). Het systeem loopt langzaam en kan enkel naar boven worden geschoven.
-  Extreem laag accuniveau (< 8,5 V). Het systeem loopt niet meer, accu laden.

Andere knippersignalen

-  De maximale motorspanning is bereikt wanneer het systeem bijvoorbeeld aan een hindernis blijven hangen is.
-  (doorlopend) De motor bevindt zich in de programmeermodus (bij de instelling van de eindposities)

Bewegingssequenties

Een korte beweging (1 × omhoog, 1 × omlaag)



Actie bevestigd

Twee korte bewegingen - Actie geweigerd



Geen eindposities ingesteld



Onderste eindpositie ongeldig



Bovenste eindpositie ongeldig

Drie korte bewegingen



Actie geweigerd bij het instellen
vandebovenste eindpositie: De eindpositie
kon niet ingesteld worden omdat het
bovenprofiel niet aangerakt werd.
Zie hoofdstuk 4.1. 5

Vier korte bewegingen



Actie geweigerd bij instelling eindpositie:
ongeldige systeemhoogte

ROLGORDIJD 18V

1. FABRIEKINSTELLING

In de leveringstoestand zijn de afstandsbediening en hub niet aangesloten. De eindposities en de motor zijn in de fabriek al op het geleverde product voor ingesteld. Indien de motorinstelling voor een nieuwe programmering onbekend is, voert u de volgende stappen uit.

1.1 Het motortype controleren

De motor is ingesteld voor het rolgordijn. Om het ingestelde motortype af te lezen, bekijkt u de LED-lichtsequentie na het inschakelen van het systeem.

- 1.1.1 Schakel de motor in door de stroomkabel op de accu of het lichtnet aan te sluiten.
- 1.1.2 Let onmiddellijk bij het aansluiten op de sequentie van de LED-lampen bij de motortoets.
- 1.1.3 LED-sequentie van een motor met rolgordijninstelling:



2. EEN AFSTANDSBEDIENING MET EEN ZONWERINGSSYSTEEM KOPPELEN

Via een PowerView®-afstandsbediening kunnen tot zes individuele kanalen worden bediend (toetsen 1-6 in het bovenste gedeelte van de afstandsbediening). De volgende instructies wijzen een systeem aan een kanaal toe.

Opgelet: Stappen 2.4 en 2.5 moeten binnen drie seconden worden uitgevoerd!

- 2.1 Zoek de motortoets op uw systeem.
- 2.2 Houd de STOP-toets van de afstandsbediening zes seconden lang ingedrukt.
- 2.3 Druk op de gewenste kanaaltoets.
- 2.4 Houd de motortoets ingedrukt.
- 2.5 Druk op de OPEN-toets.
- 2.6 Laat de motortoets los.
- 2.7 Wanneer de toetsen van de afstandsbediening nog knipperen, bevindt de afstandsbediening zich nog in de programmeermodus. Houd de STOP-toets zes seconden lang ingedrukt om de programmeermodus te verlaten.

Opmerking: De afstandsbediening verlaat de programmeermodus automatisch na 20 seconden.

De productafbeeldingen zijn symbooltekeningen die van het origineel kunnen afwijken.

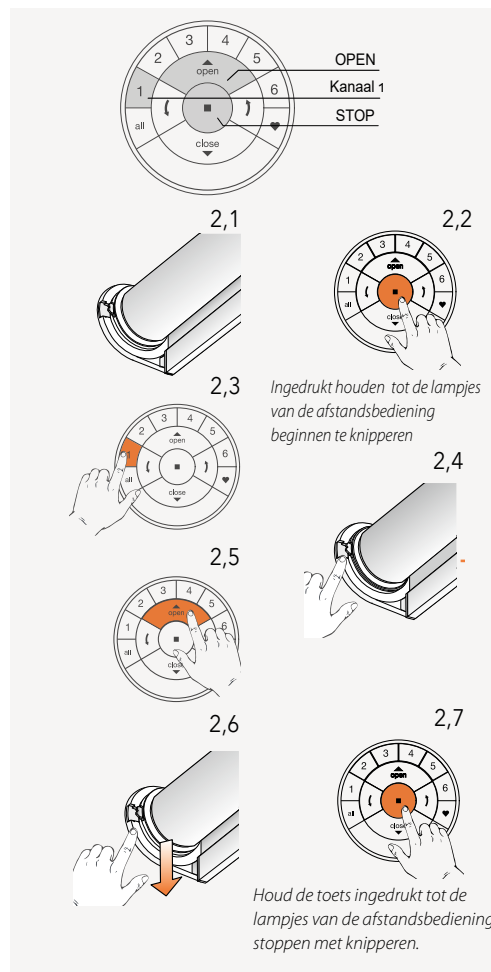

3. LOOPRICHTING CONTROLEREN

3.1 De motor in de programmeermodus brengen

Opgelet: Stappen 3.1.1 en 3.1.2 moeten binnen drie seconden worden uitgevoerd!

3.1.1 Houd de motortoets ingedrukt.

3.1.2 Druk op de OPEN-toets op de afstandsbediening.

Opmerking: Zorg ervoor dat het gewenste kanaal op de afstandsbediening geselecteerd is.

3.1.3 Laat de motortoets los.

Opgelet: De volgende stappen moeten direct na elkaar worden uitgevoerd om technische defecten te vermijden.

Opmerking: Als de onderste eindpositie al is ingesteld, kunt u de volgende drie stappen overslaan.

3.1.4 Druk op de linker pijltoets om de looprichting te controleren.

3.1.5 A) Wanneer het systeem naar boven beweegt, klopt de looprichting niet.
Druk onmiddellijk op de STOP-toets!

B) Wanneer het systeem naar beneden beweegt, klopt de looprichting.
Druk op de STOP-toets en ga verder met stap 3.7.

Opgelet: De looprichting wijzigen is alleen mogelijk wanneer de eindposities niet ingesteld of gereset zijn.

3.1.6 Houd de motortoets een seconde lang ingedrukt om de looprichting te wijzigen.

De productafbeeldingen zijn symbooltekeningen die van het origineel kunnen afwijken.

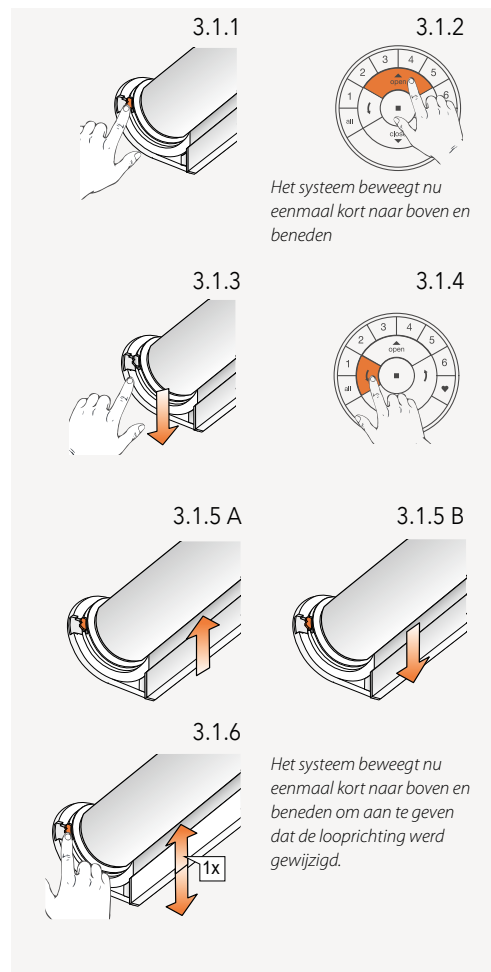

4. EINDPOSITIES INSTELLEN

In principe maakt het geen verschil of u met de bovenste of onderste eindpositie begint. In deze instructies starten we met de bovenste eindpositie.

4.1 Bovenste eindpositie

Opmerking: Zorg ervoor dat het gewenste kanaal op de afstandsbediening geselecteerd is.

4.1.1 Houd de motortoets ingedrukt.

4.1.2 Druk op de OPEN-toets.

4.1.3 Laat de motortoets los.

4.1.4 Gebruik de OPEN-, STOP- en CLOSE-toetsen om het systeem naar de gewenste positie te brengen.

Opgelet: Selecteer geen kanaal op de afstandsbediening.

4.1.5 Houd de STOP-toets zes seconden lang ingedrukt.

4.1.1

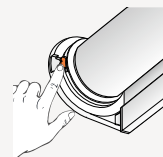

4.1.2



Het systeem beweegt nu eenmaal kort naar boven en beneden.

4.1.3

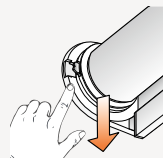

4.1.4

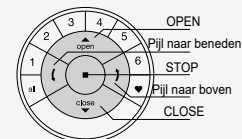

Gebruik de linker en rechter pijltoets om de exacte positie in te stellen.

Als de LED rood brandt, bevindt de motor zich in de programmeermodus.

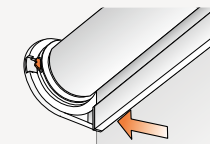

4.1.5



Zolang ingedrukt houden tot de lampjes van de afstandsbediening beginnen te knipperen.

De productafbeeldingen zijn symbooltekeningen die van het origineel kunnen afwijken.

Opgelet: 4.1.6 en 4.1.7 moeten binnen drie seconden worden uitgevoerd!

Opmerking: De afstandsbediening verlaat de programmeermodus automatisch na 20 seconden.

4.1.6 Houd de motortoets ingedrukt.

4.1.7 Druk op de OPEN-toets.

4.1.8 Laat de motortoets los.

4.1.9 Wanneer de toetsen van de afstandsbediening nog knipperen, bevindt de afstandsbediening zich nog in de programmeermodus. Houd de STOP-toets zes seconden lang ingedrukt om de programmeermodus te verlaten.

4.1.10 De bovenste eindpositie is ingesteld!

Opmerking: Om de bovenste eindpositie opnieuw in te stellen, herhaalt u de stappen vanaf 4.1.



Het systeem beweegt nu eenmaal kort naar boven en beneden.

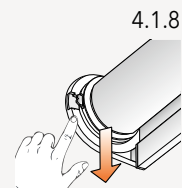

De LED gaat uit.



Zolang ingedrukt houden tot de lampjes van de afstandsbediening stoppen met knipperen.

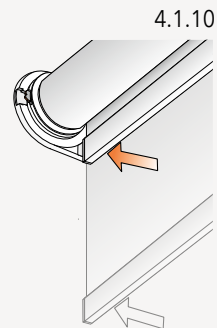

De productafbeeldingen zijn symbooltekeningen die van het origineel kunnen afwijken.

4.2 Onderste eindpositie

Opmerking: Zorg ervoor dat het gewenste kanaal op de afstandsbediening geselecteerd is.

4.2.1 Houd de motortoets ingedrukt.

4.2.2 Druk op de CLOSE-toets op de afstandsbediening.

4.2.3 Laat de motortoets los.

4.2.4 Gebruik de OPEN-, STOP- en CLOSE-toetsen om het systeem naar de gewenste onderste positie te brengen.

Opgelet: Selecteer geen kanaal op de afstandsbediening.

4.2.5 Houd de STOP-toets zes seconden lang ingedrukt.

4.2.1

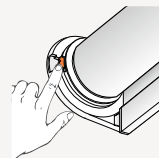

4.2.2

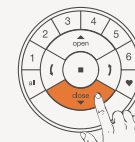

Het systeem beweegt nu eenmaal kort naar boven en beneden.

4.2.3

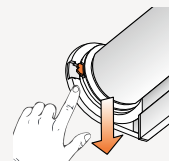

4.2.4

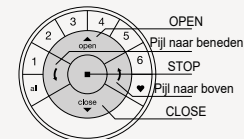

Gebruik de linker en rechter pijltoets om de exacte positie in te stellen.

Als de LED rood brandt, bevindt de motor zich in de programmeermodus.

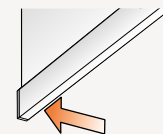

4.2.5



Zolang ingedrukt houden tot de lampjes van de afstandsbediening beginnen te knipperen.

De productafbeeldingen zijn symbooltekeningen die van het origineel kunnen afwijken.

Opgelet: 4.2.6 en 4.2.7 moeten binnen drie seconden worden uitgevoerd!

4.2.6 Houd de motortoets ingedrukt.

4.2.7 Druk op de CLOSE-toets.

4.2.8 Laat de motortoets los.

4.2.9 Wanneer de toetsen van de afstandsbediening nog knipperen, bevindt de afstandsbediening zich nog in de programmeermodus. Houd de STOP-toets zes seconden lang ingedrukt om de programmeermodus te verlaten. De onderste eindpositie is ingesteld! Het systeem gaat dan automatisch naar boven.

4.2.10 De onderste eindpositie is ingesteld! Het systeem gaat dan automatisch naar boven.

Opmerking: De afstandsbediening verlaat de programmeermodus automatisch na 20 seconden.

Opmerking: Om de onderste eindpositie opnieuw in te stellen, herhaalt u de stappen vanaf 4.2.

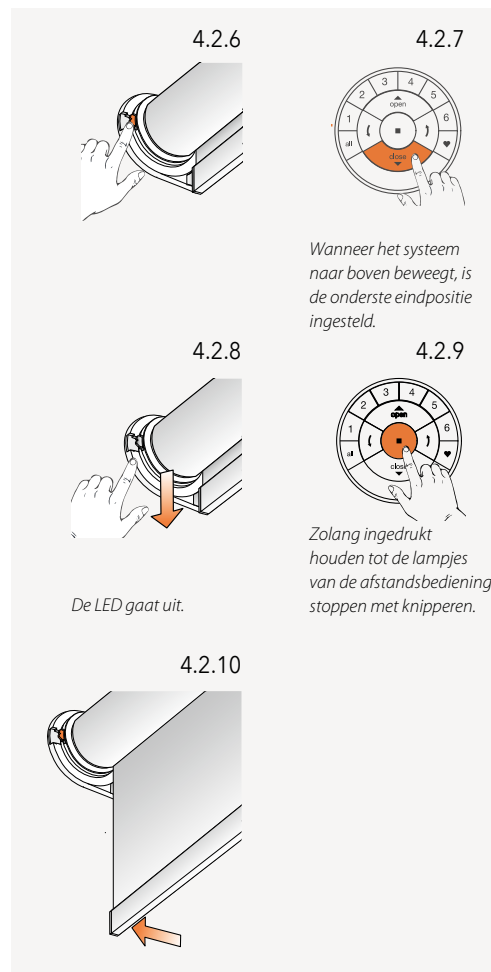

De productafbeeldingen zijn symbooltekeningen die van het origineel kunnen afwijken.

4.3 Eindposities resetten

De volgende procedure wist alle ingestelde eindposities uit het motorgeheugen. Het netwerk-ID en de kanaaltœwijzingen worden niet gewist. Door de eindpunten te resetten, kan de PowerView®-afstandsbediening of app geen zonweringssysteem meer besturen tot deze opnieuw geprogrammeerd is.

Opmerking: De volgende stappen kunnen overgeslagen worden als de motor voor het eerst wordt aangesloten resp. direct uit de verpakking komt. Om te bevestigen dat er geen eindposities ingesteld zijn, beweegt het systeem twee keer kort naar boven en beneden zodra het een signaal van PowerView® ontvangt (bijv. bediening van de motortœts).

- 4.3.1 De motor (de stroomkabel) van de stroomvoorziening of de accu loskoppelen en 20 seconden wachten.
- 4.3.2 Houd de motortœts ingedrukt
- 4.3.3 Sluit de motor opnieuw op de stroomvoorziening aan terwijl u de motortœts ingedrukt houdt.
- 4.3.4 Houd de motortœts ingedrukt tot het systeem eenmaal kort op en neer beweegt.
- 4.3.5 Laat de motortœts los.
De eindposities zijn nu gewist.

De productafbeeldingen zijn symbooltekeningen die van het origineel kunnen afwijken.

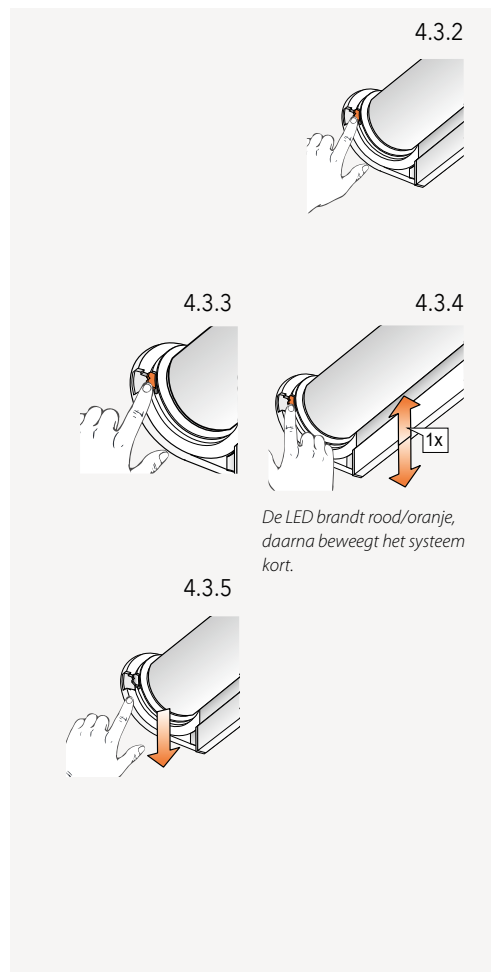

5. NETWERK RESETTEN

De volgende procedure wist alle netwerkgegevens die in de motor zijn opgeslagen, inclusief het netwerk-ID en de kanaaltœwijzing. De eindposities worden daardoor niet gewist. Door de netwerkgegevens te resetten, kan de PowerView®-afstandsbediening of app geen zonweringssysteem besturen tot deze opnieuw geprogrammeerd is.

- 5.1 Houd de motortoets 12 seconden ingedrukt.
- 5.2 Laat de motortoets na de tweede korte beweging van het systeem los. Het netwerk-ID en de kanaaltœwijzingen zijn gewist

De productafbeeldingen zijn symbooltekeningen die van het origineel kunnen afwijken.

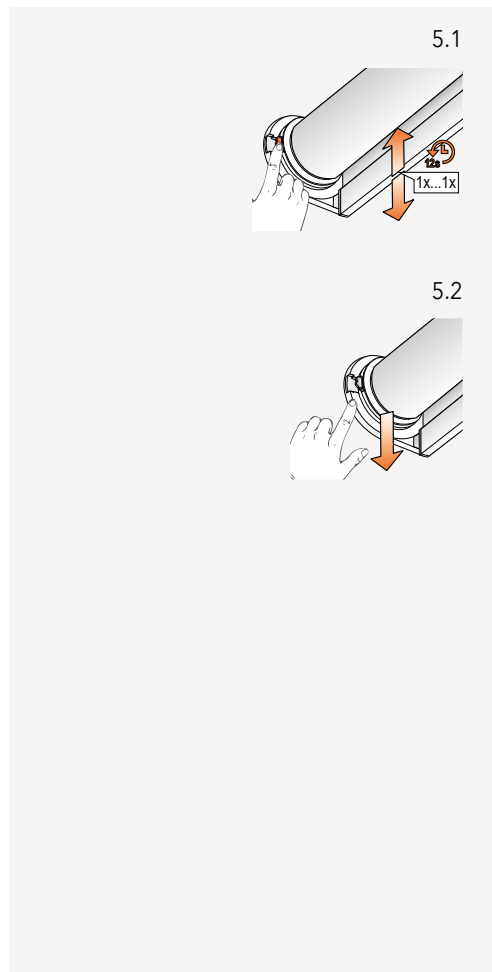

6. LED-MOTORCONTROLELAMP

De motorcontrolelamp geeft de motorstatus weer. De lamp kan ROOD, ORANJE of GROEN branden. Hier is een overzicht van de mogelijke combinaties.

Bij 230 V zonder LED-uitvoering

LED knippert na het inschakelen



Start / Opnieuw starten



Systeemtype: rolgordijn

De LED knippert na het resetten



Eindposities resetten
(fabrieksinstellingen)



Netwerk resetten via motortoets
systeemtype: rolgordijn

De LED knippert tijdens de accuwerking



Laag accuniveau (< 11.0 V).
Het systeem loopt langzaam en
kan alleen naar boven worden
geschoven.



Extreem laag accuniveau (< 8,5 V).
Het systeem loopt niet meer, accu laden.

Andere knippersignalen



De maximale motorspanning is bereikt
wanneer het systeem bijvoorbeeld aan
een hindernis blijven haken is.

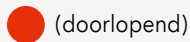

(doorlopend)

De motor bevindt zich in de
programmeermodus
(bij de instelling van de eindposities).

ROLGORDIJN 230V

Opgelet: Installaties van 230V mogen alleen door opgeleid vakpersoneel worden uitgevoerd. De spanning pas na het beëindigen van alle montagewerkzaamheden inschakelen.

1. FABRIEKINSTELLING

In de leveringstoestand zijn de afstandsbediening en hub niet aangesloten. De eindposities en de motor zijn in de fabriek al op het geleverde product voorgesteld.

2. EEN AFSTANDSBDIENING MET EEN ZONWERINGSSYSTEEM KOPPELEN

Via een PowerView®-afstandsbediening kunnen tot zes individuele kanalen worden bediend (toetsen 1-6 in het bovenste gedeelte van de afstandsbediening). De volgende instructies wijzen een systeem aan een kanaal toe.

Opgelet: Stappen 2.4 en 2.5 moeten binnen drie seconden worden uitgevoerd!

- 2.1 Zoek de motortoets op uw systeem.
- 2.2 Houd de STOP-toets van de afstandsbediening zes seconden lang ingedrukt.
- 2.3 Druk op de gewenste kanaaltoets.
- 2.4 Houd de motortoets ingedrukt.
- 2.5 Druk op de OPEN-toets.

De productafbeeldingen zijn symbooltekeningen die van het origineel kunnen afwijken.

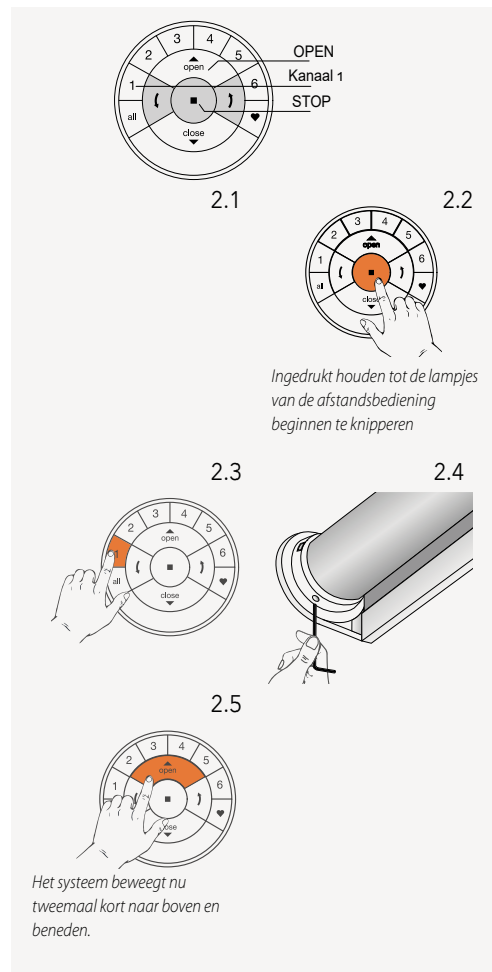

- 2.6 Laat de motortoets los.
- 2.7 Het systeem beweegt tweemaal naar boven en beneden om weer te geven dat het aan de gewenste kanaaltoets is toegewezen.
- 2.8 Wanneer de toetsen van de afstandsbediening nog knipperen, bevindt de afstandsbediening zich nog in de programmeermodus. Houd de STOP-toets vier seconden lang ingedrukt om de programmeermodus te verlaten.

Opmerking: De afstandsbediening verlaat de programmeermodus automatisch na 20 seconden.

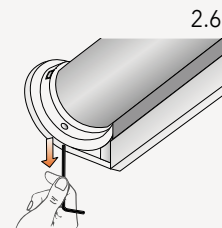

Houd de toets ingedrukt tot de lampjes van de afstandsbediening stoppen met knipperen.

De productafbeeldingen zijn symbooltekeningen die van het origineel kunnen afwijken.

3. LOOPRICHTING CONTROLEREN EN WIJZIGEN

Opgelet: De looprichting wijzigen is alleen mogelijk wanneer de motor voor het eerst wordt aangesloten of wanneer de eindposities gereset werden. Voor er eindposities geprogrammeerd worden, moet de looprichting gecontroleerd en indien nodig gecorrigeerd worden. Wanneer de eindposities al ingesteld zijn en de looprichting gewijzigd moet worden, moet u in elk geval de eindposities resetten voor u verdergaat.

3.1 Looprichting wijzigen

Opgelet: Stappen 3.1.1 en 3.1.2 moeten binnen drie seconden worden uitgevoerd!

3.1.1 Houd de motortoets ingedrukt.

3.1.2 Druk op de STOP-toets op de afstandsbediening.

Opmerking: Zorg ervoor dat er geen kanaal op de afstandsbediening geselecteerd is.

3.1.3 Laat de motortoets los.

Opmerking: Indien de eindposities al zijn ingesteld, beweegt het systeem niet om weerte geven dat de looprichting niet gewijzigd is. Controleer of er geen kanaal geselecteerd is, reset de eindposities en probeer het opnieuw.

De productafbeeldingen zijn symbooltekeningen die van het origineel kunnen afwijken.

3.1.1

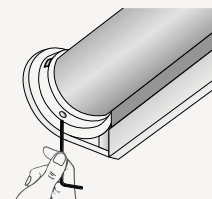

3.1.2



Het systeem beweegt nu tweemaal kort naar boven en beneden om aan te geven dat de looprichting werd gewijzigd.

3.1.3

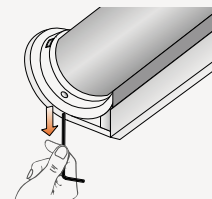

3.2 Looprichting controleren en bevestigen

Opgelet: De stappen 3.2.1 en 3.2.2 moeten direct na elkaar worden uitgevoerd om technische defecten te vermijden.

3.2.1 Druk op de linker pijltoets om de looprichting te controleren.

3.2.2 A) Wanneer het systeem naar boven beweegt, klopt de looprichting niet.
Druk onmiddellijk op de STOP-toets en herhaal de stappen 3.1.1 tot 3.1.3.

B) Wanneer het systeem naar beneden beweegt, klopt de looprichting.
Druk op de STOP-toets en ga verder met stap 4.1.4.

3.2.1

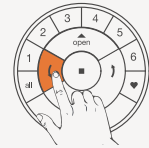

3.2.2 A

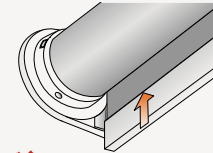

3.2.2 B

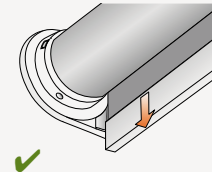

De productafbeeldingen zijn symbooltekeningen die van het origineel kunnen afwijken.

4. EINDPOSITIES INSTELLEN

In principe maakt het geen verschil of u met de bovenste of onderste eindpositie begint. In deze instructies starten we met de bovenste eindpositie.

Opmerking: Het is belangrijk dat de stof strak rond de rolgordijnas is gewikkeld.

4.1 Bovenste eindpositie

4.1.1 Breng het systeem met de motortoets naar de gewenste bovenste eindpositie.

4.1.2 Gebruik de OPEN-, STOP- en CLOSE-toetsen om de bovenste eindpositie fijn af te stellen

4.1.3 Houd de STOP-toets zes seconden lang ingedrukt.

Opgelet: Selecteer geen kanaal op de afstandsbediening.

4.1.4 Houd de motortoets ingedrukt.

4.1.5 Druk op de OPEN-toets.

De productafbeeldingen zijn symbooltekeningen die van het origineel kunnen afwijken.

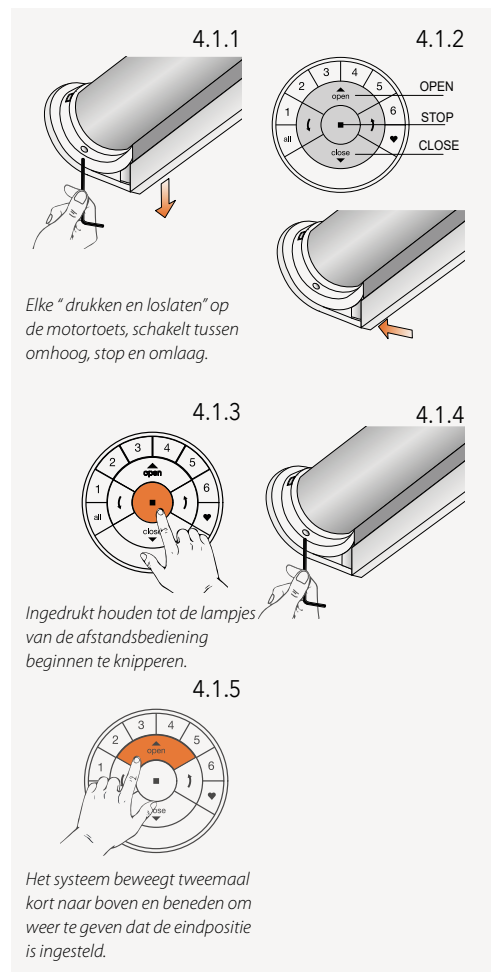

Opgelet: 4.1.6 en 4.1.7 moeten binnen drie seconden worden uitgevoerd!

Opmerking: De afstandsbediening verlaat de programmeermodus automatisch na 20 seconden.

4.1.6 Laat de motortoets los.

4.1.7 Wanneer de toetsen van de afstandsbediening nog knipperen, bevindt de afstandsbediening zich nog in de programmeermodus. Houd de STOP-toets dan zes seconden lang ingedrukt om de programmeermodus te verlaten.

4.1.8 De bovenste eindpositie is ingesteld!

Opmerking: Om de bovenste eindpositie opnieuw in te stellen, herhaalt u de stappen vanaf 4.1.



De productafbeeldingen zijn symbooltekeningen die van het origineel kunnen afwijken.

4.2 Onderste eindpositie

4.2.1 Breng het systeem met de motortoets naar de gewenste onderste eindpositie.

4.2.2 Gebruik de OPEN-, STOP- en CLOSE-toetsen om de onderste eindpositie fijn af te stellen.

4.2.3 Houd de STOP-toets zes seconden lang ingedrukt.

Opgelet: Selecteer geen kanaaltoets op de afstandsbediening.

4.2.4 Houd de motortoets ingedrukt.

4.2.5 Druk op de CLOSE-toets.

Opgelet: 4.2.6 en 4.2.7 moeten binnen drie seconden worden uitgevoerd!

Opmerking: De afstandsbediening verlaat de programmeermodus automatisch na 20 seconden.

4.2.6 Laat de motortoets los.

4.2.7 Wanneer de toetsen van de afstandsbediening nog knipperen, bevindt de afstandsbediening

zich nog in de programmeermodus. Houd de STOP-toets zes seconden lang ingedrukt om de programmeermodus te verlaten.

4.2.8 De onderste eindpositie is ingesteld.

Opmerking: Om de onderste eindpositie opnieuw in te stellen, herhaalt u de stappen vanaf 4.2.

De productafbeeldingen zijn symbooltekeningen die van het origineel kunnen afwijken.

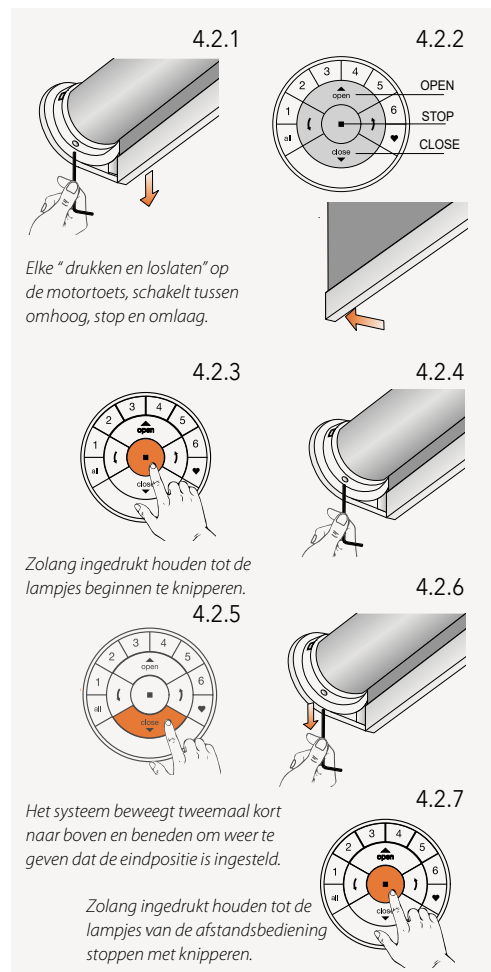

5. EINDPOSITIES RESETTEN

5.1 Bovenste eindpositie resetten.

5.1.1 Zorg ervoor dat er geen kanaal op de afstandsbediening geselecteerd is.

Opgelet: Stappen 5.1.2 en 5.1.3 moeten binnen drie seconden worden uitgevoerd!

5.1.2 Houd de motortoets ingedrukt

5.1.3 Druk op de OPEN-toets

5.1.4 Laat de motortoets los. De bovenste eindpositie is nu gewist

5.2 Onderste eindpositie resetten

5.2.1 Zorg ervoor dat er geen kanaal op de afstandsbediening geselecteerd is.

Opgelet: Stappen 5.2.2 en 5.2.3 moeten binnen drie seconden worden uitgevoerd!

5.2.2 Houd de motortoets ingedrukt

5.2.3 Druk op de CLOSE-toets

5.2.4 Laat de motortoets los. De onderste eindpositie is nu gewist

De productafbeeldingen zijn symbooltekeningen die van het origineel kunnen afwijken.

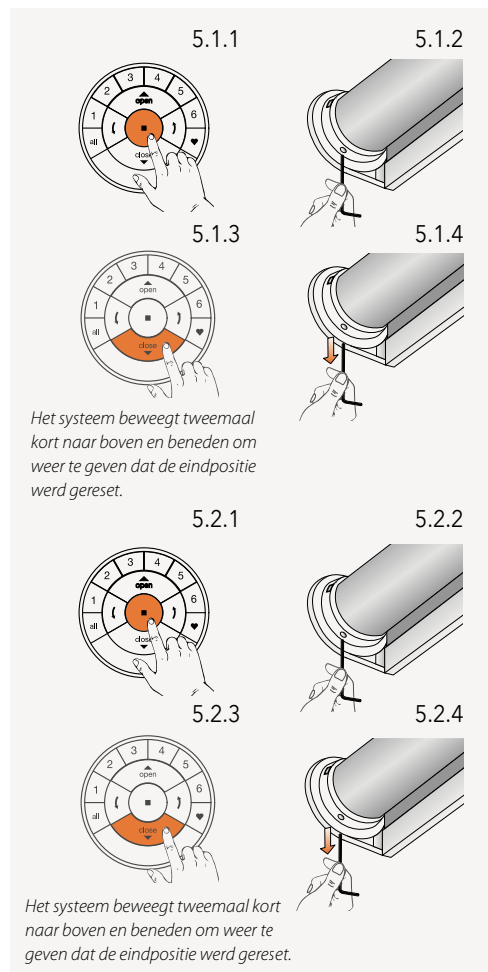

6. NETWERK RESETTEN

De volgende procedure wist alle netwerkgegevens die in de motor zijn opgeslagen, inclusief het netwerk-ID en de kanaaltœwijzing. De eindposities worden daardoor niet gewist. Door de netwerkgegevens te resetten, kan de PowerView®-afstandsbediening of app geen zonweringssysteem besturen tot deze opnieuw geprogrammeerd is.

- 6.1 Houd de motortoets 12 seconden ingedrukt.
- 6.2 Laat de motortoets na de tweede korte beweging van het systeem los. Het netwerk-ID en de kanaaltœwijzingen zijn gewist

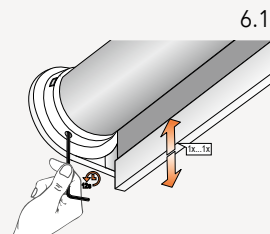

Het systeem beweegt eenmaal kort na zes seconden en een tweede keer na 12 seconden.

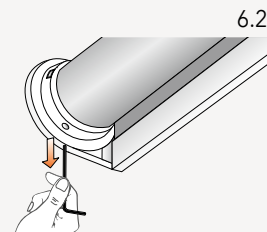

De productafbeeldingen zijn symbooltekeningen die van het origineel kunnen afwijken.

PLISSÉ EN DUETTE®

1. FABRIEKSINSTELLING

In de leveringstoestand zijn de afstandsbediening en hub niet aangesloten. De eindposities en de motor zijn in de fabriek al op het geleverde product vooringesteld. Indien de motorinstelling voor een nieuwe programmering onbekend is, voert u de volgende stappen uit.

1.1 Het motortype controleren

De motor kan voor vrijhangende systemen geprogrammeerd zijn: plissé, vrijhangend of Duette®, vrijhangend.

De motor kan bovendien voor gespannen systemen geprogrammeerd zijn: Plissé, gespannen of Duette®, gespannen.

Opgelet: Het is van belang om het juiste motortype te selecteren! Het gedrag van het systeem is bij elk motortype licht verschillend. Opdat de PowerView® App het systeem juist kan herkennen, is het juiste motortype nodig. Om het ingestelde motortype af te lezen, bekijkt u de LED-lichtsequentie na het inschakelen van het systeem.

1.1.1 Schakel de motor in door de stroomkabel op de accu of het lichtnet aan te sluiten.

1.1.2 Let onmiddellijk bij het aansluiten op de sequentie van de LED-lampen bij de motortoets.

● ● ● Plissé, vrijhangend ● ● ● ● Plissé, gespannen

● ● ● Duette®, vrijhangend ● ● ● ● Duette®, gespannen

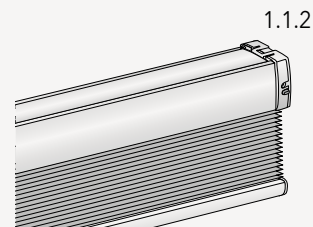
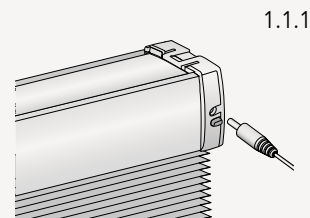

2. EEN AFSTANDSBEDIENING MET EEN ZONWERINGSSYSTEEM KOPPELEN

Via een PowerView®-afstandsbediening kunnen tot zes individuele groepen van systemen worden bediend (toetsen 1-6 in het bovenste gedeelte van de afstandsbediening). De volgende instructies wijzen een systeem aan een groep toe.

Opgelet: Stappen 2.4 en 2.5 moeten binnen drie seconden worden uitgevoerd!

- 2.1 Zoek de motortoets op uw systeem.
- 2.2 Houd de STOP-toets van de afstandsbediening zes seconden lang ingedrukt.
- 2.3 Druk op de gewenste kanaaltoets.
- 2.4 Houd de motortoets ingedrukt.
- 2.5 Druk op de OPEN-toets.
- 2.6 Laat de motortoets los.
- 2.7 Wanneer de toetsen van de afstandsbediening nog knipperen, bevindt de afstandsbediening zich nog in de programmeermodus. Houd de STOP-toets zes seconden lang ingedrukt om de programmeermodus te verlaten.

Opmerking: De afstandsbediening verlaat de programmeermodus automatisch na 20 seconden.

De productafbeeldingen zijn symbooltekeningen die van het origineel kunnen afwijken.

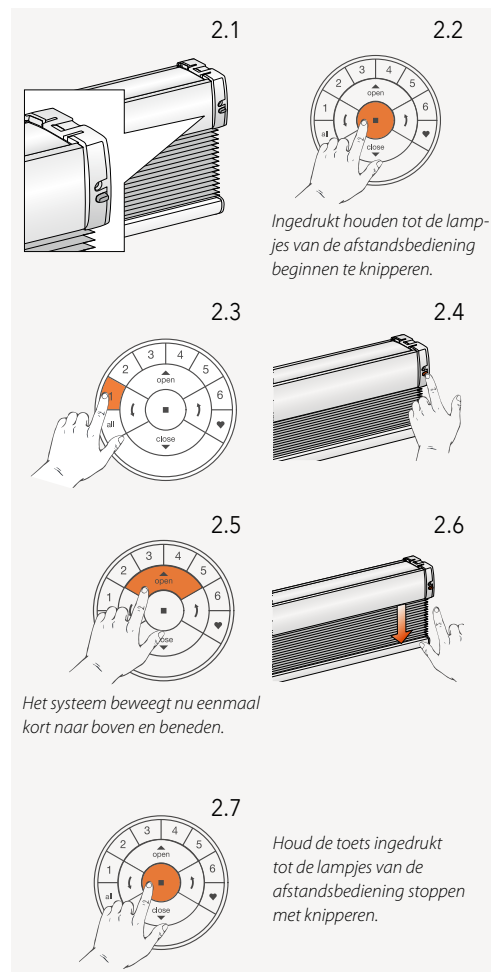

3. LOOPRICHTING CONTROLEREN

Opgelet: De looprichting wijzigen is alleen mogelijk wanneer de motor voor het eerst wordt aangesloten of wanneer de eindposities gereset werden. Voor er eindposities geprogrammeerd worden, moet de looprichting gecontroleerd en indien nodig gecorrigeerd worden. Wanneer de eindposities al ingesteld zijn en de looprichting gewijzigd moet worden, moet u in elk geval de eindposities resetten voor u verdergaat.

3.1 De motor in de programmeermodus brengen

Opgelet: Stappen 3.1.1 en 3.1.2 moeten binnen drie seconden worden uitgevoerd!

3.1.1 Houd de motortoets ingedrukt.

3.1.2 Druk op de OPEN-toets op de afstandsbediening.

Opmerking: Zorg ervoor dat het gewenste kanaal op de afstandsbediening geselecteerd is.

3.1.3 Laat de motortoets los.

3.2 Controleren en bevestigen

3.2.1 Druk op de linker pijltoets om de looprichting te controleren.

3.2.2 A) Indien het systeem naar boven beweegt, drukt u onmiddellijk op de STOP-toets.

B) Indien het systeem naar onder beweegt, drukt u op de STOP-toets en gaat u verder met stap 4.1.4.

3.2.3 Houd de motortoets een seconde lang ingedrukt om de looprichting te wijzigen.

3.2.4 Ga verder met stap 4.1.4.

De productafbeeldingen zijn symbooltekeningen die van het origineel kunnen afwijken.

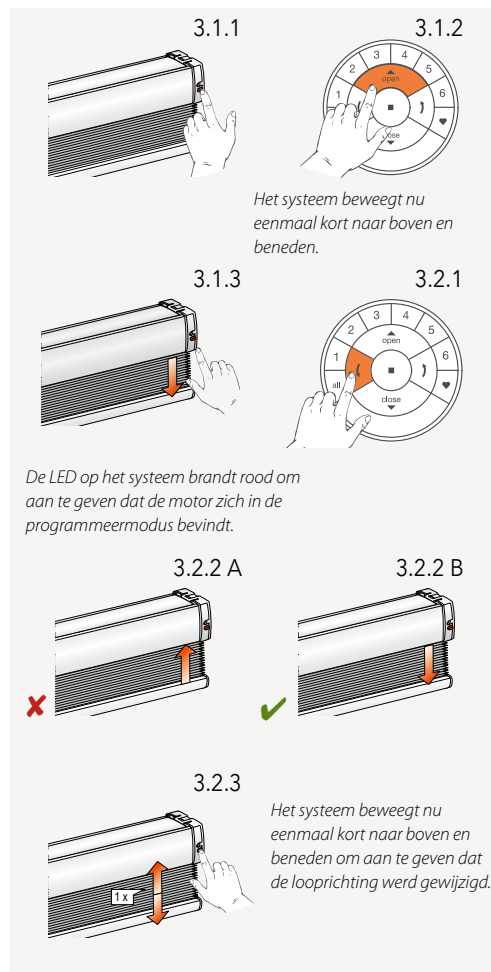

4. EINDPOSITIES INSTELLEN

In principe maakt het geen verschil of u met de bovenste of onderste eindpositie begint. In deze instructies starten we met de bovenste eindpositie.

4.1 Bovenste eindpositie

4.1.1 Houd de motortoets ingedrukt.

4.1.2 Druk op de OPEN-toets.

Opmerking: Zorg ervoor dat het gewenste kanaal op de afstandsbediening geselecteerd is.

4.1.3 Laat de motortoets los.

4.1.4 Gebruik de OPEN-, STOP- en CLOSE-toetsen om het systeem op ongeveer 20 cm onder het bovenprofiel te brengen.

4.1.5 Gebruik de OPEN-toets om het systeem tot aan het bovenprofiel te schuiven. De motor stopt zodra het bovenprofiel door het systeem werd aangeraakt.

4.1.6 Breng het systeem met de OPEN-, STOP- en CLOSE-toetsen naar de gewenste bovenste eindpositie.

Opgelet: Selecteer geen kanaal op de afstandsbediening.

4.1.7 Houd de STOP-toets zes seconden lang ingedrukt.

De productafbeeldingen zijn symbooltekeningen die van het origineel kunnen afwijken.

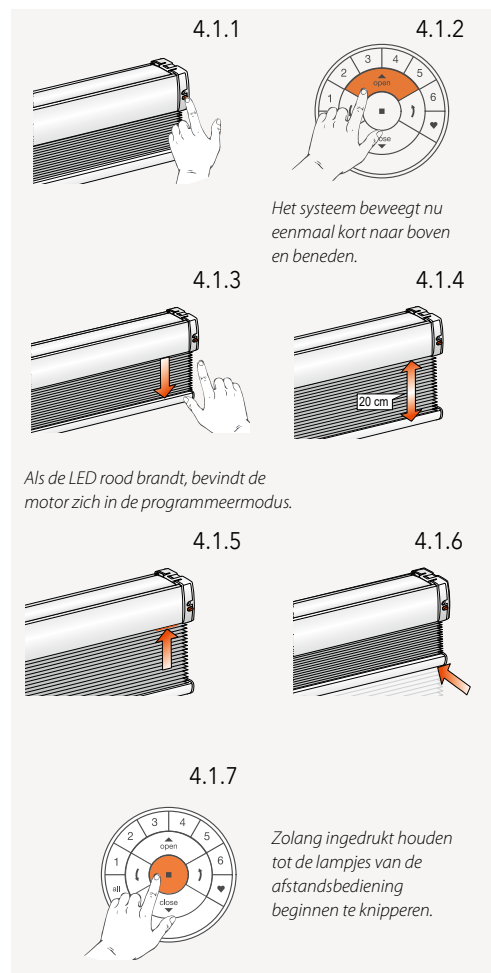

Opgelet: 4.1.8 en 4.1.9 moeten binnen drie seconden worden uitgevoerd!

Opmerking: De afstandsbediening verlaat de programmeermodus automatisch na 20 seconden.

4.1.8 Houd de motortoets ingedrukt.

4.1.9 Druk tegelijkertijd op de OPEN-toets.

4.1.10 Laat de motortoets los.

4.1.11 Wanneer de toetsen van de afstandsbediening nog knipperen, bevindt de afstandsbediening zich nog in de programmeermodus. Houd de STOP-toets zes seconden lang ingedrukt om de programmeermodus te verlaten.

4.1.12 De bovenste eindpositie is ingesteld!

Opmerking: Om de bovenste eindpositie opnieuw in te stellen, herhaalt u de stappen vanaf 4.1.

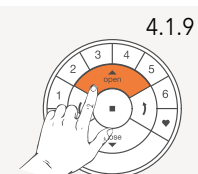
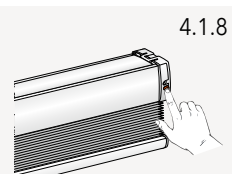

Het systeem beweegt nu eenmaal kort naar boven en beneden.

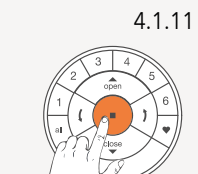
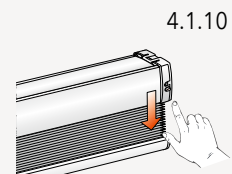

De LED gaat uit.

Houd de toets ingedrukt tot de lampjes van de afstandsbediening stoppen met knipperen.

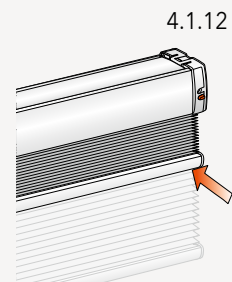

De productafbeeldingen zijn symbooltekeningen die van het origineel kunnen afwijken.

4.2 Onderste eindpositie

Opmerking: Zorg ervoor dat het gewenste kanaal op de afstandsbediening geselecteerd is.

4.2.1 Houd de motortoets ingedrukt.

4.2.2 Druk tegelijkertijd op de CLOSE-toets op de afstandsbediening.

4.2.3 Laat de motortoets los.

4.2.4 Gebruik de OPEN-, STOP- en CLOSE-toetsen om het systeem naar de gewenste onderste positie te brengen.

Opgelet: Selecteer geen kanaaltoets op de afstandsbediening!

4.2.5 Houd de STOP-toets zes seconden lang ingedrukt.

Opgelet: 4.2.6 en 4.2.7 moeten binnen drie seconden worden uitgevoerd!

4.2.6 Houd de motortoets ingedrukt.

4.2.7 Druk op de CLOSE-toets.

De productafbeeldingen zijn symbooltekeningen die van het origineel kunnen afwijken.

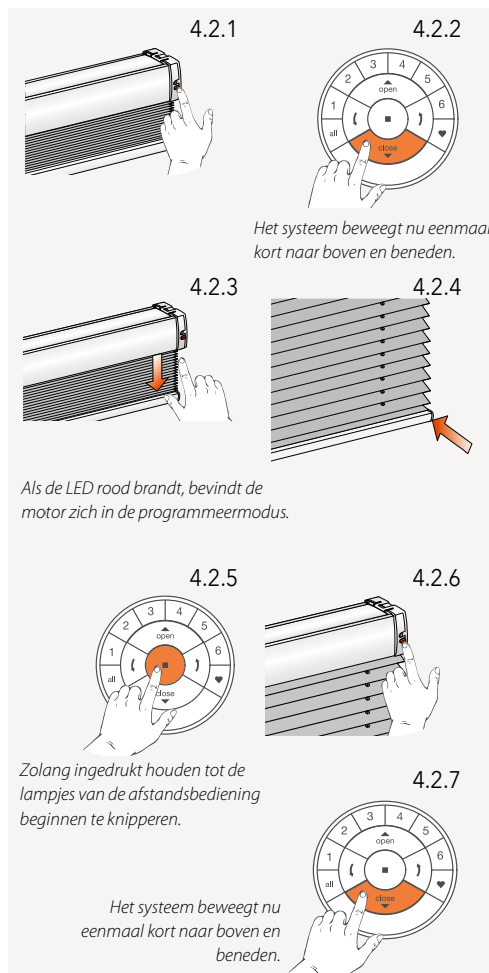

4.2.8 Laat de motortoets los.

4.2.9 Wanneer de toetsen van de afstandsbediening nog knipperen, bevindt de afstandsbediening zich nog in de programmeermodus. Houd de STOP-toets zes seconden lang ingedrukt om de programmeermodus te verlaten.

Opmerking: De afstandsbediening verlaat de programmeermodus automatisch na 20 seconden.

4.2.10 De onderste eindpositie is ingesteld!

Opmerking: Om de onderste eindpositie opnieuw in te stellen, herhaalt u de stappen vanaf 4.2.



De productafbeeldingen zijn symbooltekeningen die van het origineel kunnen afwijken.

5. NETWERK RESETTEN

De volgende procedure wist alle netwerkgegevens die in de motor zijn opgeslagen, inclusief het netwerk-ID en de kanaaltœwijzing. De eindposities worden daardoor niet gewist. Door de netwerkgegevens te resetten, kan de PowerView®-afstandsbediening of app geen zonweringsstelsysteem besturen tot deze opnieuw geprogrammeerd is.

- 5.1 Houd de motortœts 12 seconden ingedrukt.
- 5.2 Laat de motortœts na de tweede korte beweging van het stelsysteem los. Het netwerk-ID en de kanaaltœwijzingen zijn gewist

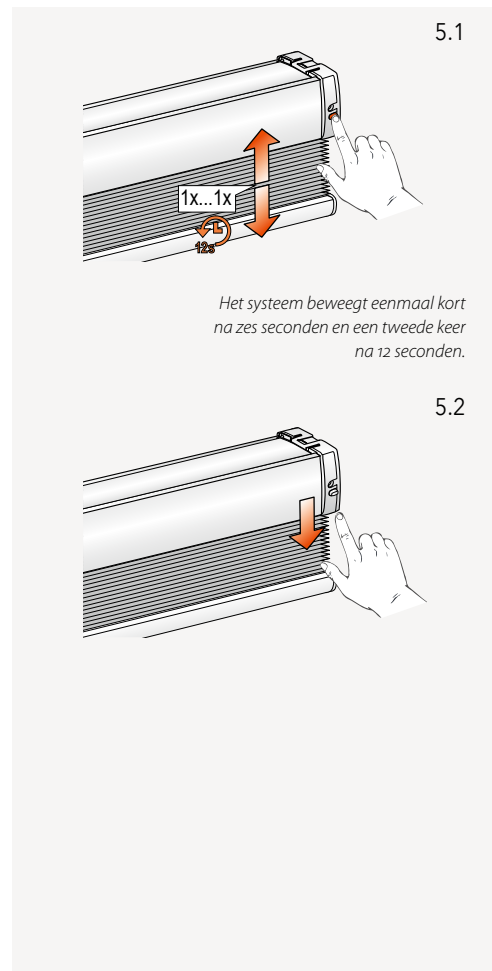





De productafbeeldingen zijn symbooltekeningen die van het origineel kunnen afwijken.



6. LED-MOTORCONTROLELAMP

De motorcontrolelamp geeft de motorstatus weer. De lamp kan ROOD of GRĒN branden. Hier is een overzicht van de mogelijke combinaties.

LED knippert na het inschakelen

	Start/Opnieuw starten
	Systeemtype: plissé, vrijhangend
	Systeemtype: Duette®, vrijhangend
	Systeemtype plissé, gespannen
	Systeemtype Duette® gespannen

LED knippert na het resetten

	Eindposities resetten (fabrieksinstellingen)
	Netwerk resetten via motortoets (systeemtype plissé, vrijhangend)
	Netwerk resetten via motortoets (systeemtype Duette®, vrijhangend)

 Netwerk resetten via motortoets (systeemtype: plissé, gespannen)

 Netwerk resetten via motortoets (systeemtype: Duette®, gespannen)

LED knippert tijdens de accuwerking

 Laag accuniveau (< 11.0 V).
Het systeem loopt langzaam en kan enkel naar boven worden geschoven.

 Extreem laag accuniveau (< 8,5 V).
Het systeem loopt niet meer, accu laden.

Andere knippersignalen

 De maximale motorspanning is bereikt wanneer het systeem bijvoorbeeld aan een hindernis blijven haken is.

 (doorlopend) De motor bevindt zich in de programmeermodus (bij de instelling van de eindposities)

Bewegingssequenties

Een korte beweging (1 × omhoog, 1 × omlaag)



Actie bevestigd

Twee korte bewegingen - Actie geweigerd



Geen eindposities ingesteld



Onderste eindpositie ongeldig



Bovenste eindpositie ongeldig

Drie korte bewegingen



Actie geweigerd bij het instellen vandebovenste eindpositie:

De eindpositie kon niet ingesteld worden omdat het bovenprofiel niet aangeraakt werd. Zie hoofdstuk 4.1.5

Vier korte bewegingen



Actie geweigerd bij instellingeindpositie: ongeldige systeemhoogte

VERTICAAL

1. FABRIEKSINSTELLING

In de leveringstoestand zijn de afstandsbediening en hub niet aangesloten. De eindposities en de motor zijn in de fabriek al op het geleverde product voor ingesteld. Indien de motorinstelling voor een nieuwe programmering onbekend is, voert u de volgende stappen uit.

1.1 Het motortype controleren

De motor kan als verticaal systeem met behangpositie links, met behangpositie rechts of gedeelde behangpositie geprogrammeerd zijn.

Opgelet: Het is van belang om het juiste motortype te selecteren! Het gedrag van het systeem is bij elk motortype licht verschillend. Opdat de PowerView® App het systeem juist kan herkennen, is het juiste motortype nodig. Om het ingestelde motortype af te lezen, bekijkt u de LED-lichtsequentie na het inschakelen van het systeem.

1.1.1 Schakel de motor in door de stroomkabel op de accu of het lichtnet aan te sluiten.

1.1.2 Let onmiddellijk bij het aansluiten op de sequentie van de LED-lampen bij de motortoets.

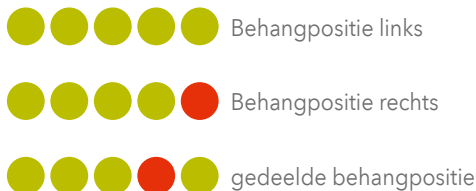

De productafbeeldingen zijn symbooltekeningen die van het origineel kunnen afwijken.

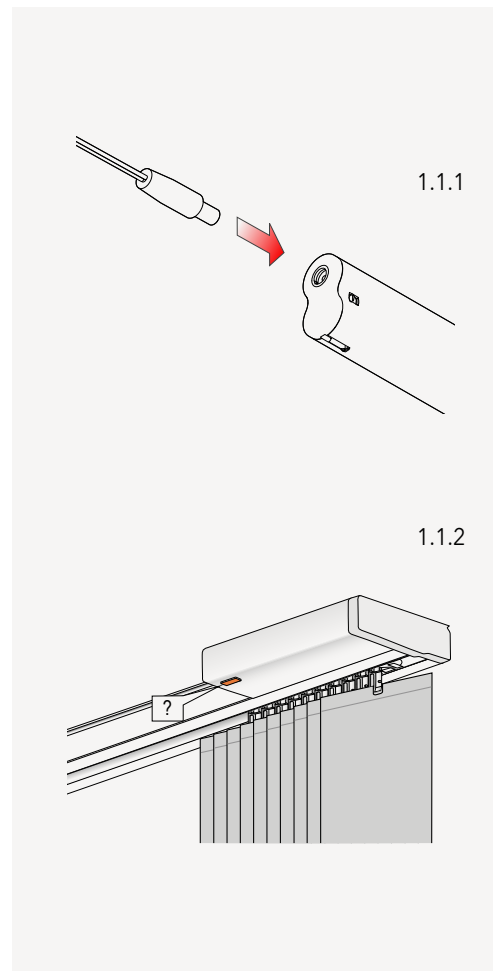

2. EEN AFSTANDSBEDIENING MET EEN ZONWERINGSSYSTEEM KOPPELEN

Via een PowerView®-afstandsbediening kunnen tot zes individuele groepen van systemen worden bediend (toetsen 1-6 in het bovenste gedeelte van de afstandsbediening). De volgende instructies wijzen een systeem aan een groep toe.

Opgelet: Stappen 2.4 en 2.5 moeten binnen drie seconden worden uitgevoerd!

- 2.1 Zoek de motortoets op uw systeem.
- 2.2 Houd de STOP-toets van de afstandsbediening zes seconden lang ingedrukt.
- 2.3 Druk op de gewenste kanaaltoets.
- 2.4 Houd de motortoets ingedrukt.
- 2.5 Druk op de OPEN-toets.
- 2.6 Laat de motortoets los.
- 2.7 Wanneer de toetsen van de afstandsbediening nog knipperen, bevindt de afstandsbediening zich nog in de programmeermodus. Houd de STOP-toets zes seconden lang ingedrukt om de programmeermodus te verlaten.

Opmerking: De afstandsbediening verlaat de programmeermodus automatisch na 20 seconden.

De productafbeeldingen zijn symbooltekeningen die van het origineel kunnen afwijken.

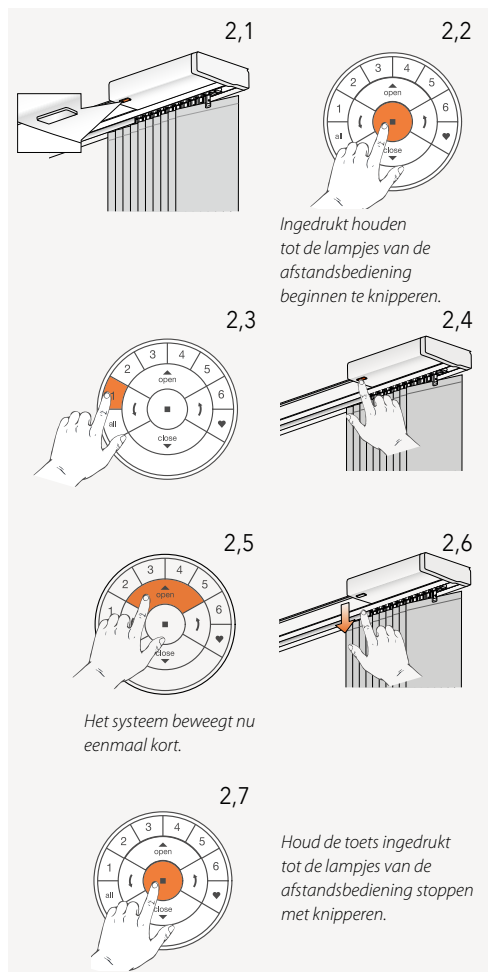

3. LOOPRICHTING CONTROLEREN

Opgelet: De looprichting wijzigen is alleen mogelijk wanneer de motor voor het eerst wordt aangesloten of wanneer de eindposities gereset werden. Voor er eindposities geprogrammeerd worden, moet de looprichting gecontroleerd en indien nodig gecorrigeerd worden. Wanneer de eindposities al ingesteld zijn en de looprichting gewijzigd moet worden, moet u in elk geval de eindposities resetten voor u verdergaat.

3.1 De motor in de programmeermodus brengen

Opgelet: Stappen 3.1.1 en 3.1.2 moeten binnen drie seconden worden uitgevoerd!

3.1.1 Houd de motortöets ingedrukt.

3.1.2 Druk op de OPEN-töets op de afstandsbediening.

Opmerking: Zorg ervoor dat het gewenste kanaal op de afstandsbediening geselecteerd is.

3.1.3 Laat de motortöets los.

3.2 Controleren en bevestigen

3.2.1 Druk op de CLOSE-töets om de looprichting te controleren.

3.2.2 A) Indien het systeem naar boven beweegt, drukt u onmiddellijk op de STOP-töets.

B) Indien het systeem naar onder beweegt, drukt u op de STOP-töets en gaat u verder met stap 4.1.4.

3.2.3 Houd de motortöets een seconde lang ingedrukt om de looprichting te wijzigen.

3.2.4 Ga verder met stap 4.1.4.

De productafbeeldingen zijn symbooltekeningen die van het origineel kunnen afwijken.

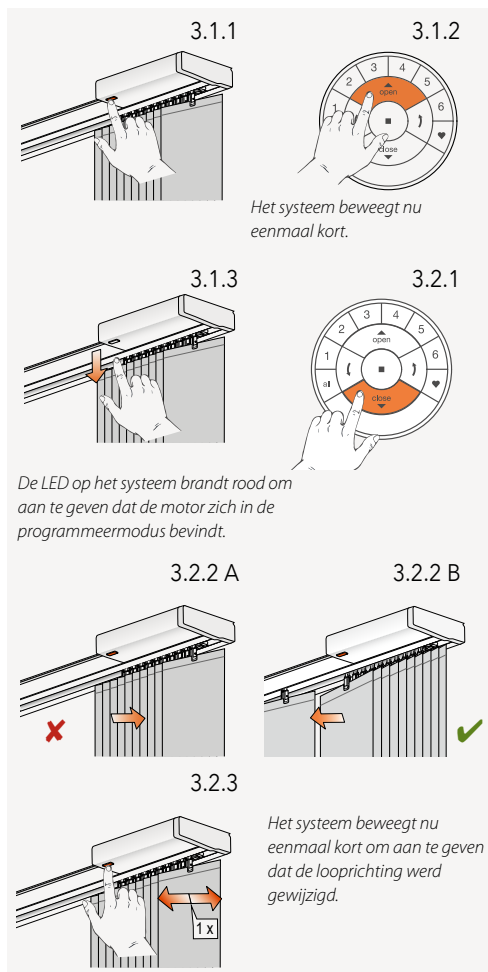

4. EINDPOSITIES INSTELLEN

In principe maakt het geen verschil of u met de open of gesloten eindpositie begint. In deze instructies starten we met de open eindpositie.

4.1 Open eindpositie

4.1.1 Houd de motortoets ingedrukt.

4.1.2 Druk op de OPEN-toets.

Opmerking: Zorg ervoor dat het gewenste kanaal op de afstandsbediening geselecteerd is.

4.1.3 Laat de motortoets los.

4.1.4 Gebruik de OPEN-, STOP- en CLOSE-toetsen om de eerste lamel ongeveer 20 cm van het pakket voort te bewegen.

4.1.5 Gebruik de OPEN-toets om het systeem te openen. De motor stopt zodra de mechanische eindpositie door het systeem werd aangeraakt.

Opgelet: De motor moet tot het einde van het bovenprofiel schuiven.

4.1.6 Houd de STOP-toets zes seconden lang ingedrukt.

Opgelet: Selecteer geen kanaal op de afstandsbediening.

De productafbeeldingen zijn symbooltekeningen die van het origineel kunnen afwijken.

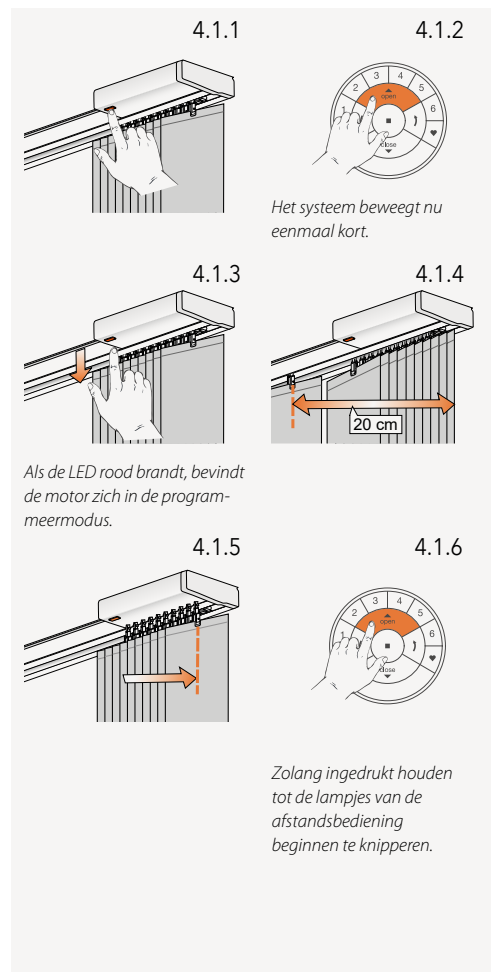

Opgelet: 4.1.6 en 4.1.7 moeten binnen drie seconden worden uitgevoerd!

Opmerking: De afstandsbediening verlaat de programmeermodus automatisch na 20 seconden.

4.1.7 Houd de motortoets ingedrukt.

4.1.8 Druk tegelijkertijd op de OPEN-toets.

4.1.9 Laat de motortoets los.

4.1.10 Wanneer de toetsen van de afstandsbediening nog knipperen, bevindt de afstandsbediening zich nog in de programmeermodus. Houd de STOP-toets zes seconden lang ingedrukt om de programmeermodus te verlaten.

4.1.11 De open eindpositie is ingesteld!

Opmerking: Om de open eindpositie opnieuw in te stellen, herhaalt u de stappen vanaf 4.1.

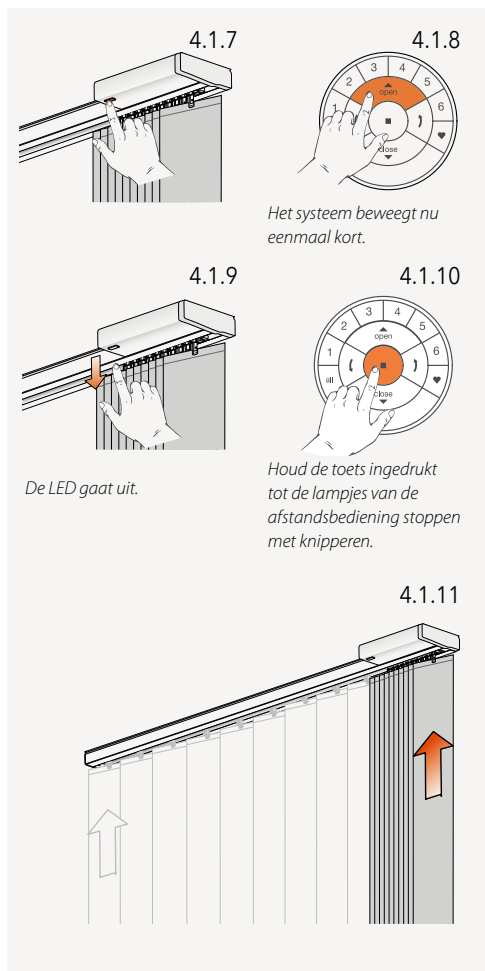

De productafbeeldingen zijn symbooltekeningen die van het origineel kunnen afwijken.

4.2 Gesloten eindpositie

Opmerking: Zorg ervoor dat het gewenste kanaal op de afstandsbediening geselecteerd is.

4.2.1 Houd de motortoets ingedrukt.

4.2.2 Druk tegelijkertijd op de CLOSE-toets op de afstandsbediening.

4.2.3 Laat de motortoets los.

Opgelet: Stop het systeem aan zijn eindpositie.

Laat het systeem de mechanische eindpositie niet bereiken!

4.2.4 Gebruik de OPEN-, STOP- en CLOSE-toetsen om het systeem naar de gewenste eindpositie te brengen.

Opgelet: Selecteer geen kanaaltoets op de afstandsbediening!

4.2.5 Houd de STOP-toets zes seconden lang ingedrukt.

Opgelet: 4.2.6 en 4.2.7 moeten binnen drie seconden worden uitgevoerd!

4.2.6 Houd de motortoets ingedrukt.

4.2.7 Druk op de CLOSE-toets.

De productafbeeldingen zijn symbooltekeningen die van het origineel kunnen afwijken.

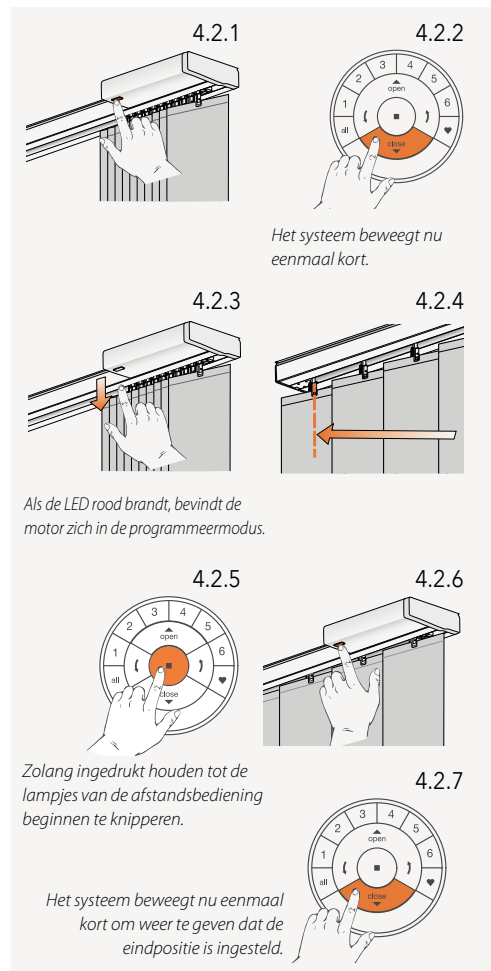

4.2.8 Laat de motortoets los.

4.2.9 Wanneer de toetsen van de afstandsbediening nog knipperen, bevindt de afstandsbediening zich nog in de programmeermodus. Houd de STOP-toets zes seconden lang ingedrukt om de programmeermodus te verlaten.

Opmerking: De afstandsbediening verlaat de programmeermodus automatisch na 20 seconden.

4.2.10 De gesloten eindpositie is ingesteld!

Opmerking: Om de gesloten eindpositie opnieuw in te stellen, herhaalt u de stappen vanaf 4.2.

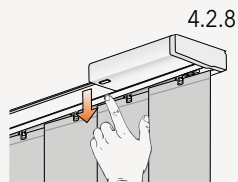

De LED gaat uit.



Houd de toets ingedrukt tot de lampjes van de afstandsbediening stoppen met knipperen.

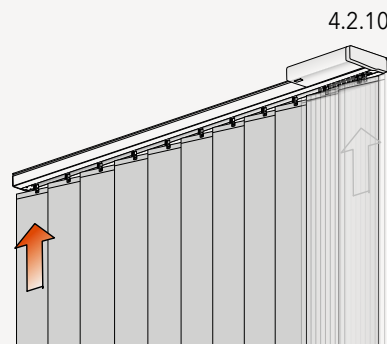

De productafbeeldingen zijn symbooltekeningen die van het origineel kunnen afwijken.

4.3 Eindposities resetten

De volgende procedure wist alle ingestelde eindposities uit het motorgeheugen. Het netwerk-ID en de kanaaltœwijzingen worden niet gewist. Door de eindpunten te resetten, kan de PowerView®-afstandsbediening of app geen zonweringsysteem meer besturen tot deze opnieuw geprogrammeerd is.

4.3.1 De motor (de stroomkabel) van de stroomvoorziening of de accu loskoppelen en 20 seconden wachten.

4.3.2 Houd de motortœts ingedrukt.

4.3.3 Sluit de motor opnieuw op de stroomvoorziening aan terwijl u de motortœts ingedrukt houdt.

4.3.4 Houd de motortœts ingedrukt tot het systeem eenmaal kort op en neer beweegt.

4.3.5 Laat de motortœts los.

De eindposities zijn nu gewist.

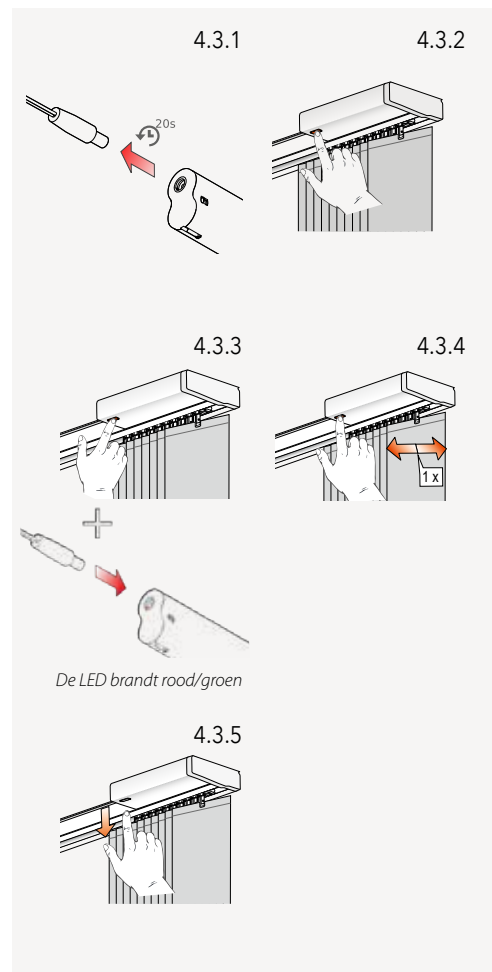

De productafbeeldingen zijn symbooltekeningen die van het origineel kunnen afwijken.

5. NETWERK RESETTEN

De volgende procedure wist alle netwerkgegevens die in de motor zijn opgeslagen, inclusief het netwerk-ID en de kanaaltœwijzing. De eindposities worden daardoor niet gewist. Door de netwerkgegevens te resetten, kan de PowerView®-afstandsbediening of app geen zonweringsstelsysteem besturen tot deze opnieuw geprogrammeerd is.

- 5.1 Houd de motortœts 12 seconden ingedrukt.
- 5.2 Laat de motortœts na de tweede korte beweging van het stelsysteem los.
Het netwerk-ID en de kanaaltœwijzingen zijn gewist

5.1

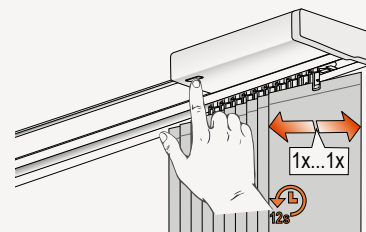

Het stelsysteem beweegt eenmaal kort na zes seconden en een tweede keer na 12 seconden.

5.2

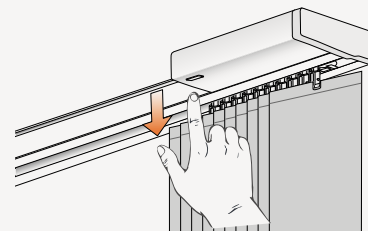





De productafbeeldingen zijn symbooltekeningen die van het origineel kunnen afwijken.



6. LED-MOTORCONTROLELAMP

De motorcontrolelamp geeft de motorstatus weer. De lamp kan ROOD of GROEN branden. Hier is een overzicht van de mogelijke combinaties.

LED knippert na het inschakelen

-  Start/Opnieuw starten
-  Verticaal systeem, behangpositie links
-  Verticaal systeem, behangpositie rechts
-  Verticaal systeem, gedeelde behangpositie



LED knippert na het resetten

-  Eindposities resetten (fabrieksinstellingen).
-  Netwerk resetten via motortoets (systeemtype: verticaal systeem, behangpositie links): zie hoofdstuk 1.3.

LED knippert tijdens de accuwerking

-  Lage accustand. (< 11,0 V). Het systeem loopt langzaam en kan enkel naar boven worden geschoven.
-  Extreem lage accustand (< 8,5 V). Het systeem loopt niet meer, accu laden.

Andere knippersignalen

-  De maximale motorspanning is bereikt wanneer het systeem bijvoorbeeld aan een hindernis blijven haken is.
-  (doorlopend) De motor bevindt zich in de programmeermodus (bij de instelling van de eindposities)

Bewegingssequenties

Een korte beweging (1 x)



Actie bevestigd

Twee korte bewegingen - Actie geweigerd



Geen eindposities ingesteld



Gesloten eindpositie ongeldig



Open eindpositie ongeldig

Drie korte bewegingen



Actie geweigerd bij het instellen van de open eindpositie:
De eindpositie kon niet ingesteld worden omdat het einde
bovenprofiel niet aangeraakt werd. Zie hoofdstuk 4.1.5

Vier korte bewegingen



Actie geweigerd bij het instellen van de eindposities:
ongeldige systeeminstelling



Een revolutionair systeem dat
uw zonwering automatisch beweegt,
zodat u niets meer hoeft te doen.

<https://www.mhz.de/pv-manual/>

